

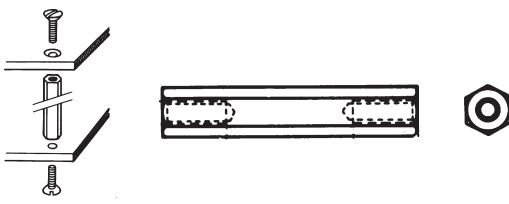
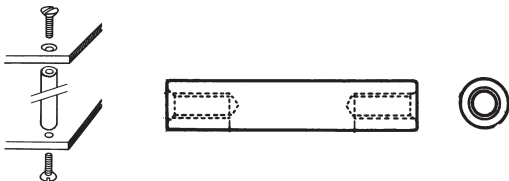
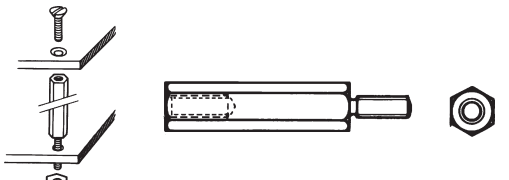
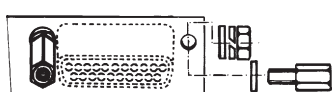

INNHALDSFORTEGNELSE AVSNITT A

	<p>Avstandsstykke ENMET Metall eller plast Gjenger: M2 - M8 Lengde: 5 - 120 mm</p>	<p>2 - 15</p>
	<p>Avstandsstykke ENISO Plast Gjenger: M3 - M4 Lengde: 5 - 60 mm</p>	<p>16 - 18</p>
	<p>Avstandsstykke ENINT Metall eller plast Gjenger: M2 - M8 Lengde: 5 - 120 mm</p>	<p>19 - 31</p>
	<p>Avstandsstykke for SUB-D Avstandsstykke spesielt for SUB-D kontakter. Metall Gjenger: M3 eller UNC 4-40</p>	<p>32</p>
	<p>Snap-in og selvklebende avstandsstykker Plast Lengde: 3,17 - 50mm</p>	<p>33 - 40</p>
	<p>Avstandshylse Metall eller plast Innvendig hull: 2,2 - 12,8 mm Lengde: 1 - 60 mm</p>	<p>41 - 56</p>

A

Avstandsstykker

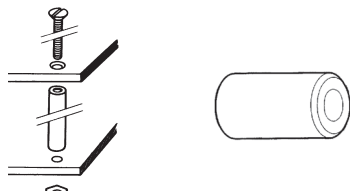
Metall

M2

Gjenger

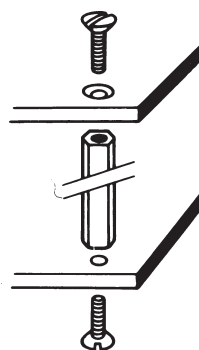
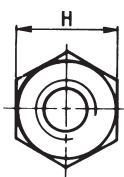
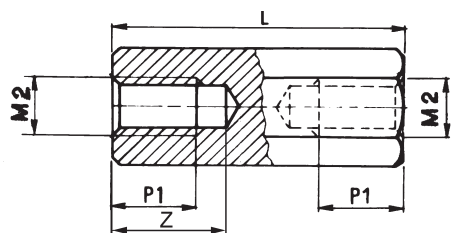

Materiale:
Forniklet messing
(CuZn40Pb3) (Ni3bk)
Max. Tiltrekkings moment: 17Ncm

Nøkkelvidde 4 mm (H)

Mål på tegningen (alle mål i mm)			Materiale og bestillingsnummer
Lengde (L)	P1	Z	Forniklet Messing
5	5	5	ENMET 1 X 5
6	6	6	ENMET 1 X 6
7	7	7	ENMET 1 X 7
8	8	8	ENMET 1 X 8
9	9	9	ENMET 1 X 9
10	10	10	ENMET 1 X 10
11	11	11	ENMET 1 X 11
12	12	12	ENMET 1 X 12
13	13	13	ENMET 1 X 13
14	14	14	ENMET 1 X 14
15	15	15	ENMET 1 X 15
16	16	16	ENMET 1 X 16
17	17	17	ENMET 1 X 17
18	18	18	ENMET 1 X 18
19	19	19	ENMET 1 X 19
20	20	20	ENMET 1 X 20
25	8	25	ENMET 1 X 25
30	8	13	ENMET 1 X 30
35	8	13	ENMET 1 X 35
40	8	13	ENMET 1 X 40
45	8	13	ENMET 1 X 45

Leveres i pakninger på 100 stk

Tabellen viser standard lengder. Andre lengder kan leveres.

Avstandsstykker

Plast

**M2
Gjenger**

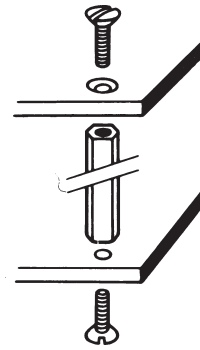
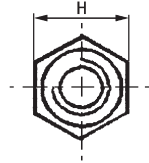
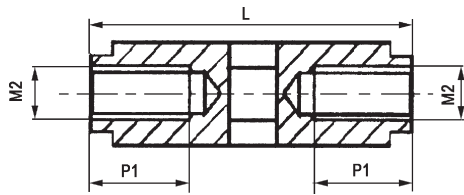

Materiale:
PA 6.0 + 25% glassfiber
Max omgivelses temp.: 110°C
220°C kan leveres på forespørsel
Max. Tiltrekkings moment: 4Ncm

Nøkkelvidde 5 mm (H)

A

Mål på tegningen (alle mål i mm)			Materiale og bestillingsnummer
	Lengde (L)	P1	Polyamid PA 6.0, sort med 25% glassfiber
	6	6	ENMET 20 X 6
	8	8	ENMET 20 X 8
	10	10	ENMET 20 X 10
	12	12	ENMET 20 X 12
	15	7	ENMET 20 X 15
	18	9	ENMET 20 X 18
	20	10	ENMET 20 X 20
	25	10	ENMET 20 X 25
	30	10	ENMET 20 X 30
	35	10	ENMET 20 X 35
	40	10	ENMET 20 X 40
	45	10	ENMET 20 X 45

Leveres i pakninger på 100 stk
Tabellen viser et utvalg av lengder.
På bestilling leveres i lengder fra 6 mm til 45 mm i sprang på 1 mm.

Avstandsstykker

Metall

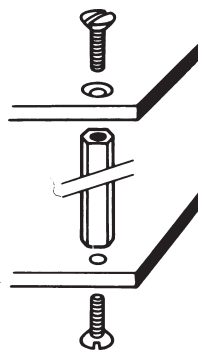
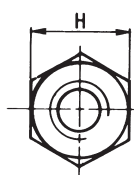
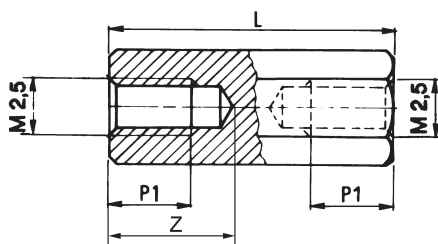
M2,5
Gjenger

Materiale:
Forniklet messing (CuZn40Pb3)
(Ni3bk)
Max. Tiltrekkingsmoment: 32 Ncm

Sål, elsink. (S300Pb) (Zn3 5B)
Max Tiltrekkingsmoment: 66 Ncm

Nøkkelvidde 5 mm (H)

Mål på tegningen
(alle mål i mm)Materiale og
bestillingsnummer

Lengde (L)	P1	Z	Messing, forniklet
5	5	5	ENMET 19 X 5
6	6	6	ENMET 19 X 6
7	7	7	ENMET 19 X 7
8	8	8	ENMET 19 X 8
9	9	9	ENMET 19 X 9
10	10	10	ENMET 19 X 10
11	11	11	ENMET 19 X 11
12	12	12	ENMET 19 X 12
13	13	13	ENMET 19 X 13
14	14	14	ENMET 19 X 14
15	15	15	ENMET 19 X 15
16	16	16	ENMET 19 X 16
17	17	17	ENMET 19 X 17
18	18	18	ENMET 19 X 18
19	19	19	ENMET 19 X 19
20	20	20	ENMET 19 X 20
25	min. 10	25	ENMET 19 X 25
30	min. 10	30	ENMET 19 X 30
35	min. 10	15	ENMET 19 X 35
40	min. 10	15	ENMET 19 X 40
45	min. 10	15	ENMET 19 X 45

Leveres i pakninger på 100 stk
Tabellen viser standard lengder. Andre lengder kan leveres.
Kan også leveres i stål, elsink. Kontakt oss

Avstandsstykker

Plast

**M2,5
Gjenger**

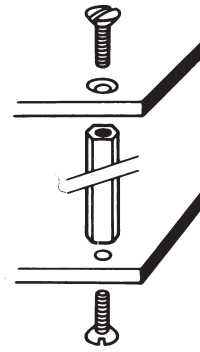
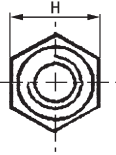
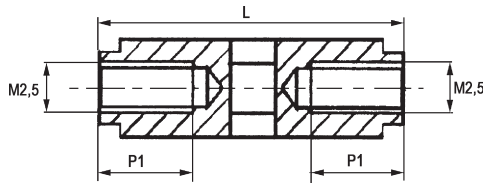

Materiale:
PA 6.0 + 25% glassfiber
Max omgivelses temp.: 110°C
220°C kan leveres på forespørsel
Max Tiltrekkingsmoment 7 Ncm

Nøkkelvidde 5 mm (H)

A

Mål på tegningen (alle mål i mm)			Materiale og bestillingsnummer
	Lengde (L)	P1	Polyamid PA 6.0, sort med 25% glassfiber
	4	4	ENMET 25 x 4
	5	5	ENMET 25 X 5
	6	6	ENMET 25 X 6
	8	8	ENMET 25 X 8
	10	10	ENMET 25 X 10
	12	12	ENMET 25 X 12
	15	15	ENMET 25 X 15
	18	18	ENMET 25 X 18
	20	min. 10	ENMET 25 X 20
	25	min. 10	ENMET 25 X 25
	30	min. 10	ENMET 25 X 30
	35	min. 10	ENMET 25 X 35
	40	min. 10	ENMET 25 X 40
	45	min. 10	ENMET 25 X 45
	50	min. 10	ENMET 25 X 50
	55	min. 10	ENMET 25 X 55

Leveres i pakninger på 100 stk
Tabellen viser et utvalg av lengder som normalt lagerføres av oss.
På bestilling leveres i lengder fra 4 mm til 55 mm i sprang på 1 mm.

Avstandsstykker

Metall

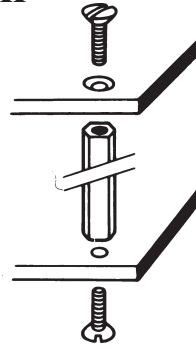
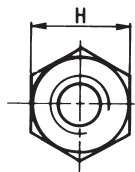
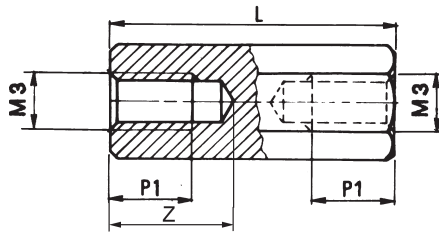
M3
Gjenger

Materiale:
Forniklet messing
(CuZn40Pb3) (Ni3bk)
Max. Tiltrekkingsmoment: 53 Ncm

Sål, elsink. (S300Pb) (Zn3 5B)
Max Tiltrekkingsmoment: 111 Ncm

Nøkkelvidde: 5 mm (H)

5,5 mm kan leveres

Mål på tegningen
(alle mål i mm)

Materiale og bestillingsnummer

Lengde (L)	P1	Z	Messing, forniklet	Stål, el. sink
5	5	5	ENMET 2 X 5	ENMET 6 X 5
6	6	6	ENMET 2 X 6	ENMET 6 X 6
7	7	7	ENMET 2 X 7	ENMET 6 X 7
8	8	8	ENMET 2 X 8	ENMET 6 X 8
9	9	9	ENMET 2 X 9	ENMET 6 X 9
10	10	10	ENMET 2 X 10	ENMET 6 X 10
11	11	11	ENMET 2 X 11	ENMET 6 X 11
12	12	12	ENMET 2 X 12	ENMET 6 X 12
13	13	13	ENMET 2 X 13	ENMET 6 X 13
14	14	14	ENMET 2 X 14	ENMET 6 X 14
15	15	15	ENMET 2 X 15	ENMET 6 X 15
16	16	16	ENMET 2 X 16	ENMET 6 X 16
17	17	17	ENMET 2 X 17	ENMET 6 X 17
18	18	18	ENMET 2 X 18	ENMET 6 X 18
19	19	19	ENMET 2 X 19	ENMET 6 X 19
20	20	20	ENMET 2 X 20	ENMET 6 X 20
25	10	25	ENMET 2 X 25	ENMET 6 X 25
30	10	30	ENMET 2 X 30	ENMET 6 X 30
35	10	15	ENMET 2 X 35	ENMET 6 X 35
40	10	15	ENMET 2 X 40	ENMET 6 X 40
45	10	15	ENMET 2 X 45	ENMET 6 X 45
50	10	15	ENMET 2 X 50	ENMET 6 X 50
55	10	15	ENMET 2 X 55	ENMET 6 X 55
60	10	15	ENMET 2 X 60	ENMET 6 X 60
70	10	15	ENMET 2 X 70	ENMET 6 X 70
80	10	15	ENMET 2 X 80	ENMET 6 X 80

Leveres i pakninger på 100 stk

Tabellen viser standard lengder. Andre lengder kan leveres.

Nøkkelvidde 5,5 mm kan leveres. Kontakt oss.

Avstandsstykker

Rustfritt stål

**M3
Gjenger**

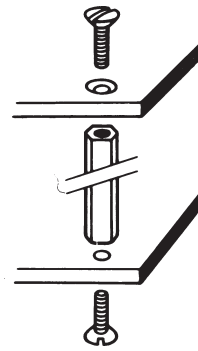
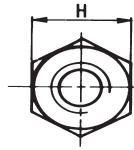
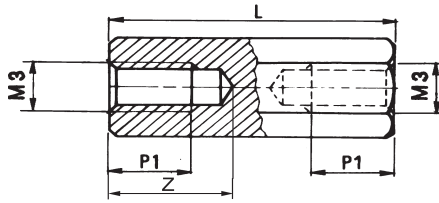

Materiale:
Rustfritt stål, (AISI 303)
Tiltrekkingsmoment max 132 Ncm

Nøkkelvidde 5,5 mm (H)

A

**Mål på tegningen
(alle mål i mm)**

Materiale og bestillingsnummer

Lengde (L)	P1	Z	Rustfritt stål
5	5	5	ENMET 12 X 5
6	6	6	ENMET 12 X 6
7	7	7	ENMET 12 X 7
8	8	8	ENMET 12 X 8
9	9	9	ENMET 12 X 9
10	10	10	ENMET 12 X 10
11	11	11	ENMET 12 X 11
12	12	12	ENMET 12 X 12
13	13	13	ENMET 12 X 13
14	14	14	ENMET 12 X 14
15	15	15	ENMET 12 X 15
16	16	16	ENMET 12 X 16
17	17	17	ENMET 12 X 17
18	18	18	ENMET 12 X 18
19	19	19	ENMET 12 X 19
20	20	20	ENMET 12 X 20
25	10	25	ENMET 12 X 25
30	10	30	ENMET 12 X 30
35	10	15	ENMET 12 X 35
40	10	15	ENMET 12 X 40
45	10	15	ENMET 12 X 45
50	10	15	ENMET 12 X 50
55	10	15	ENMET 12 X 55
60	10	15	ENMET 12 X 60

Leveres i pakninger på 100 stk
Tabellen viser standard lengder.
Andre lengder kan leveres. Kontakt oss

Avstandsstykker

Plast

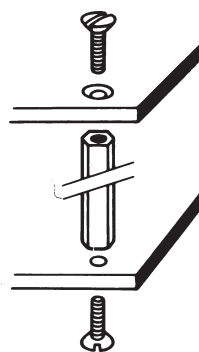
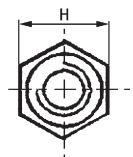
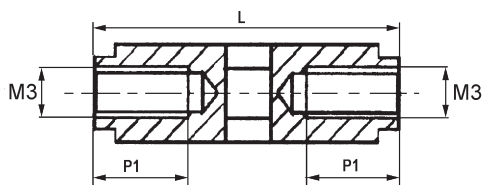
M3
Gjenger

Materiale:
PA6.0 + 25% glassfiber
Max omgivelses temp.: 110°C
220°C kan leveres på forespørsel
Max Tiltrekkingsmoment 12 Ncm

Nøkkelvidde 6 mm (H)

A

Mål på tegningen (alle mål i mm)		Materiale og bestillingsnummer
Lengde (L)	P1	Polyamid PA 6.0, sort med 25% glassfiber
6	6	ENMET 30 X 6
8	8	ENMET 30 X 8
10	10	ENMET 30 X 10
12	12	ENMET 30 X 12
15	15	ENMET 30 X 15
18	18	ENMET 30 X 18
20	min. 10	ENMET 30 X 20
25	min. 10	ENMET 30 X 25

Leveres i pakninger på 100 stk
Tabellen viser et utvalg av lengder som normalt lagerføres av oss.
På bestilling leveres i lengder fra 5 mm til 55 mm i sprang på 1 mm.
Andre lengder mulig, kontakt oss.

Avstandsstykker

Metall

M4 Gjenger

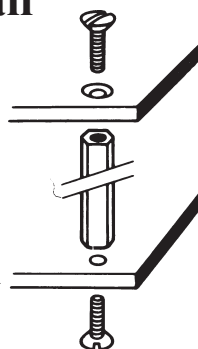
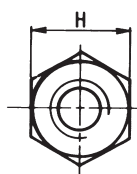
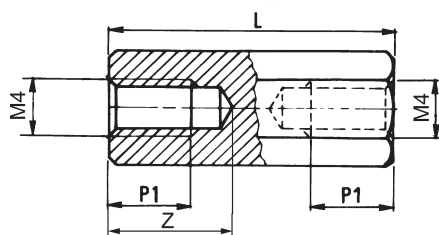

Materiale:
 Rustfritt stål, (AISI 303)
 Tiltrekkingsmoment max 310 Ncm
 Sål, elsink. (S300Pb) (Zn3 5B)
 Max Tiltrekkingsmoment: 262 Ncm
 Forniklet messing
 (CuZn40Pb3) (Ni3bk)
 Max. Tiltrekkingsmoment: 122 Ncm

Nøkkelvidde 7 mm (H)

Lengde (L)	P1	Z	Rustfritt stål	Messing, forniklet	Stål, el. sink
5	5	5	ENMET 13X 5	ENMET 4 X 5	ENMET 7 X 5
6	6	6	ENMET 13X 6	ENMET 4 X 6	ENMET 7 X 6
7	7	7	ENMET 13 X 7	ENMET 4 X 7	ENMET 7 X 7
8	8	8	ENMET 13 X 8	ENMET 4 X 8	ENMET 7 X 8
9	9	9	ENMET 13 X 9	ENMET 4 X 9	ENMET 7 X 9
10	10	10	ENMET 13 X 10	ENMET 4 X 10	ENMET 7 X 10
11	11	11	ENMET 13 X 11	ENMET 4 X 11	ENMET 7 X 11
12	12	12	ENMET 13 X 12	ENMET 4 X 12	ENMET 7 X 12
13	13	13	ENMET 13 X 13	ENMET 4 X 13	ENMET 7 X 13
14	14	14	ENMET 13 X 14	ENMET 4 X 14	ENMET 7 X 14
15	15	15	ENMET 13 X 15	ENMET 4 X 15	ENMET 7 X 15
16	16	16	ENMET 13 X 16	ENMET 4 X 16	ENMET 7 X 16
17	17	17	ENMET 13 X 17	ENMET 4 X 17	ENMET 7 X 17
18	18	18	ENMET 13 X 18	ENMET 4 X 18	ENMET 7 X 18
19	19	19	ENMET 13 X 19	ENMET 4 X 19	ENMET 7 X 19
20	20	20	ENMET 13 X 20	ENMET 4 X 20	ENMET 7 X 20
25	10	25	ENMET 13 X 25	ENMET 4 X 25	ENMET 7 X 25
30	10	30	ENMET 13 X 30	ENMET 4 X 30	ENMET 7 X 30
35	10	15	ENMET 13 X 35	ENMET 4 X 35	ENMET 7 X 35
40	10	15	ENMET 13 X 40	ENMET 4 X 40	ENMET 7 X 40
45	10	15	ENMET 13 X 45	ENMET 4 X 45	ENMET 7 X 45
50	10	15	ENMET 13 X 50	ENMET 4 X 50	ENMET 7 X 50
55	10	15	ENMET 13 X 55	ENMET 4 X 55	ENMET 7 X 55
60	10	15	ENMET 13 X 60	ENMET 4 X 60	ENMET 7 X 60
70	10	15	-	ENMET 4 X 70	ENMET 7 X 70
80	10	15	-	ENMET 4 X 80	ENMET 7 X 80

Leveres i pakninger på 100 stk
 Tabellen viser standard lengder. Andre lengder kan leveres.

Avstandsstykker

Plast

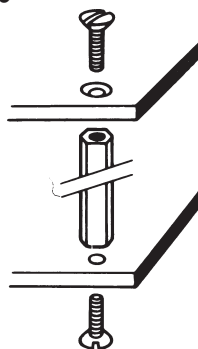
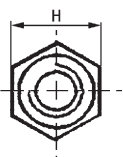
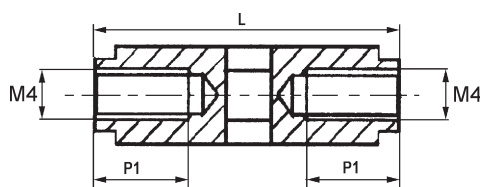
M4
Gjenger

Materiale:
PA 6.0 + 25% glassfiber
Max omgivelses temp.: 110°C
220°C kan leveres på forespørsel
Max Tiltrekkingsmoment 28 Ncm

Nøkkelvidde 8 mm (H)

A

Mål på tegningen (alle mål i mm)			Materiale og bestillingsnummer
	Lengde (L)	P1	Polyamid PA 6.0, sort med 25% glassfiber
	5	5	ENMET 40X 5
	10	10	ENMET 40 X10
	12	12	ENMET 40 X 12
	15	15	ENMET 40 X 15
	18	18	ENMET 40 X 18
	20	20	ENMET 40 X 20
	25	10	ENMET 40 X 25
	30	10	ENMET 40 X 30
	35	10	ENMET 40 X 35
	40	10	ENMET 40 X 40
	45	10	ENMET 40 X 45
	50	10	ENMET 40 X 50
	55	10	ENMET 40 X 55
	60	10	ENMET 40 X 60
	65	10	ENMET 40 X 65

Leveres i pakninger på 100 stk
Tabellen viser et utvalg av lengder
På bestilling leveres i lengder fra 5 mm til 65 mm i sprang på 1 mm.

Avstandsstykker

Metall

**M5
Gjenger**

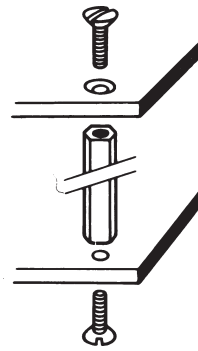
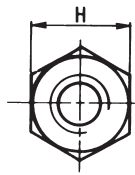
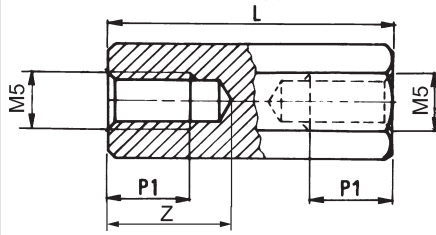

Materiale:
Forniklet messing (CuZn40Pb3)
(Ni3bk)
Max. Tiltrekkingsmoment: 239 Ncm

Sål, elsink. (S300Pb) (Zn3 5B)
Max Tiltrekkingsmoment: 498 Ncm

Nøkkelvidde 8 mm (H)

A

Mål på tegningen (alle mål i mm)			Materiale og bestillingsnummer	
Lengde (L)	P1	Z	Messing, forniklet	Stål, el. sink
5	5	5	ENMET 5 X 5	ENMET 8 X 5
6	6	6	ENMET 5 X 6	ENMET 8 X 6
7	7	7	ENMET 5 X 7	ENMET 8 X 7
8	8	8	ENMET 5 X 8	ENMET 8 X 8
9	9	9	ENMET 5 X 9	ENMET 8 X 9
10	10	10	ENMET 5 X 10	ENMET 8 X 10
11	11	11	ENMET 5 X 11	ENMET 8 X 11
12	12	12	ENMET 5 X 12	ENMET 8 X 12
13	13	13	ENMET 5 X 13	ENMET 8 X 13
14	14	14	ENMET 5 X 14	ENMET 8 X 14
15	15	15	ENMET 5 X 15	ENMET 8 X 15
16	16	16	ENMET 5 X 16	ENMET 8 X 16
17	17	17	ENMET 5 X 17	ENMET 8 X 17
18	18	18	ENMET 5 X 18	ENMET 8 X 18
19	19	19	ENMET 5 X 19	ENMET 8 X 19
20	20	20	ENMET 5 X 20	ENMET 8 X 20
25	10	25	ENMET 5 X 25	ENMET 8 X 25
30	10	30	ENMET 5 X 30	ENMET 8 X 30
35	10	15	ENMET 5 X 35	ENMET 8 X 35
40	10	15	ENMET 5 X 40	ENMET 8 X 40
45	10	15	ENMET 5 X 45	ENMET 8 X 45
50	10	15	ENMET 5 X 50	ENMET 8 X 50
55	10	15	ENMET 5 X 55	ENMET 8 X 55
60	10	15	ENMET 5 X 60	ENMET 8 X 60
70	10	15	ENMET 5 X 70	ENMET 8 X 70
80	10	15	ENMET 5 X 80	ENMET 8 X 80

Leveres i pakninger på 100 stk
Tabellen viser standard lengder.
Andre lengder kan leveres. Kontakt oss

Avstandsstykker

Plast

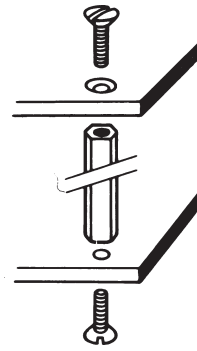
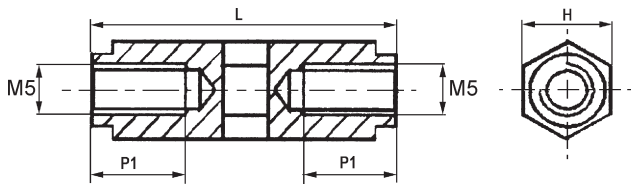
M5
Gjenger

Materiale:
PA6.0 + 25% glassfiber
Max omgivelses temp.: 110°C
220°C kan leveres på forespørsel
Max Tiltrekkingsmoment 53 Ncm

Nøkkelvidde 10 mm (H)

Mål på tegningen
(alle mål i mm)Materiale og
bestillingsnummer

	Lengde (L)	P1	Polyamid PA 6.0, sort med 25% glassfiber
	5	5	ENMET 50 X 5
	10	10	ENMET 50 X 10
	12	12	ENMET 50 X 12
	15	15	ENMET 50 X 15
	18	18	ENMET 50 X 18
	20	20	ENMET 50 X 20
	25	min. 10	ENMET 50 X 25
	30	min. 10	ENMET 50 X 30
	35	min. 10	ENMET 50 X 35
	40	min. 10	ENMET 50 X 40
	45	min. 10	ENMET 50 X 45
	50	min. 10	ENMET 50 X 50
	55	min. 10	ENMET 50 X 55
	60	min. 10	ENMET 50 X 60

Leveres i pakninger på 100 stk
Tabellen viser et utvalg av lengder.
På bestilling leveres i lengder fra 5 mm til 60 mm i sprang på 1 mm.

Avstandsstykker

Metall

M6
Gjenger

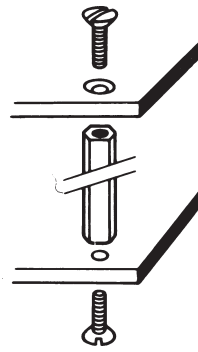
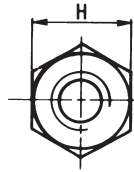
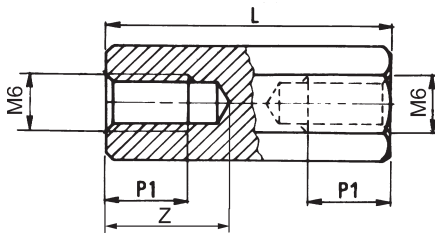

Materiale:
Sål, elsink. (S300Pb) (Zn3 5B)
Max Tiltrekkingsmoment: 892 Ncm

Nøkkelvidde 10 mm (H)

A

Mål på tegningen (alle mål i mm)			Materiale og bestillingsnummer
Lengde (L)	P1	Z	Stål, el. sink
10	10	10	ENMET 60 X 10
12	12	12	ENMET 60 X 12
15	15	15	ENMET 60 X 15
18	18	18	ENMET 60 X 18
19	19	19	ENMET 60 X 19
20	20	20	ENMET 60 X 20
25	13	25	ENMET 60 X 25
30	13	30	ENMET 60 X 30
35	13	35	ENMET 60 X 35
40	13	18	ENMET 60 X 40
45	13	18	ENMET 60 X 45
50	13	18	ENMET 60 X 50
55	13	18	ENMET 60 X 55
60	13	18	ENMET 60 X 60
70	13	18	ENMET 60 X 70
80	13	18	ENMET 60 X 80

Leveres i pakninger på 100 stk
Tabellen viser standard lengder.
Andre lengder kan leveres. Kontakt oss

Avstandsstykker

Plast

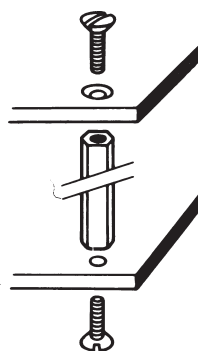
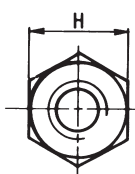
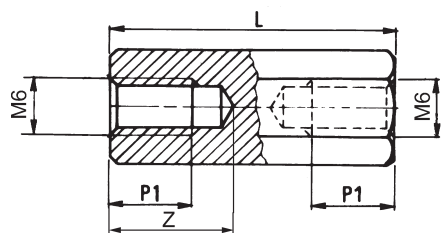
M6
Gjenger

Materiale:
PA 6.0 + 25% glassfiber
Max omgivelses temp.: 110°C
220°C kan leveres på forespørsel
Max Tiltrekkingsmoment 94 Ncm

Nøkkelvidde 10 mm (H)

Mål på tegningen
(alle mål i mm)Materiale og
bestillingsnummer

	Lengde (L)	P1	Polyamid PA 6.0, sort
	10	10	ENMET 61 X 10
	12	12	ENMET 61 X 12
	15	15	ENMET 61 X 15
	18	18	ENMET 61 X 18
	20	20	ENMET 61 X 20
	25	10	ENMET 61 X 25
	30	10	ENMET 61 X 30
	35	10	ENMET 61 X 35
	40	10	ENMET 61 X 40
	45	10	ENMET 61 X 45
	50	10	ENMET 61 X 50
	55	10	ENMET 61 X 55
	60	10	ENMET 61 X 60

Leveres i pakninger på 100 stk
Tabellen viser et utvalg av lengder.
På bestilling leveres i lengder fra 10 mm til 60 mm i sprang på 1 mm.

Avstandsstykker

Metall

M8
Gjenger

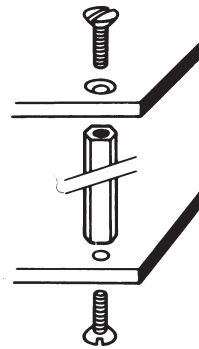
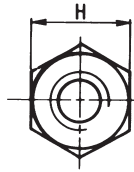
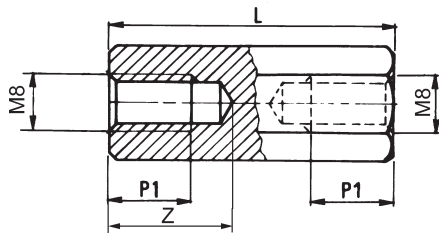

Nøkkelvidde 13 mm (H)

Sål, elsink. (S300Pb) (Zn3 5B)
Max Tiltrekkingsmoment: 2169 Ncm

A

Mål på tegningen (alle mål i mm)			Materiale og bestillingsnummer
Lengde (L)	P1	Z	Stål, el. sink
15	15	15	ENMET 80 X 15
18	18	18	ENMET 80 X 18
20	20	20	ENMET 80 X 20
25	13	25	ENMET 80 X 25
30	13	30	ENMET 80 X 30
35	13	35	ENMET 80 X 35
40	13	18	ENMET 80 X 40
45	13	18	ENMET 80 X 45
50	13	18	ENMET 80 X 50
55	13	18	ENMET 80 X 55
60	13	18	ENMET 80 X 60
70	13	18	ENMET 80 X 70
80	13	18	ENMET 80 X 80
90	15	18	ENMET 80 X 90
100	15	18	ENMET 80 X 100

Leveres i pakninger på 100 stk
Tabellen viser standard lengder.
Andre lengder kan leveres. Kontakt oss.

Avstandsstykker

Plast

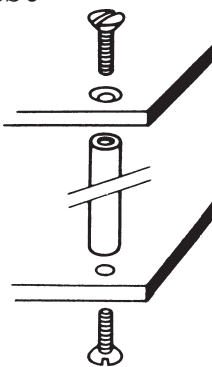
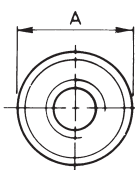
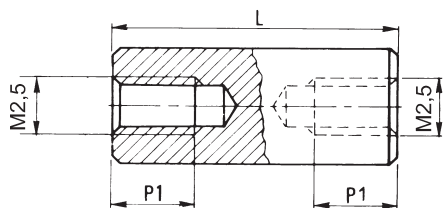
M2,5
Gjenger

Materiale:
POM
Max omgivelses temp.: 80°C
Kan leveres i Polyamid med max
omg. temp. 110 eller 220°C
Max Tiltrekkingsmoment 94 Ncm

Diameter 5 mm (A)

A

Mål på tegningen (alle mål i mm)			Materiale og bestillingsnummer
	Lengde (L)	P1	Polyacetal POM
	4	4	ENISO 25 X 4
	5	5	ENISO 25 X 5
	8	8	ENISO 25 X 8
	10	10	ENISO 25 X 10
	12	12	ENISO 25 X 12
	15	15	ENISO 25 X 15
	18	18	ENISO 25 X 18
	20	20	ENISO 25 X 20
	25	min. 10	ENISO 25 X 25
	30	min. 10	ENISO 25 X 30
	35	min. 10	ENISO 25 X 35
	40	min. 10	ENISO 25 X 40
	45	min. 10	ENISO 25 X 45
	50	min. 10	ENISO 25 X 50
	55	min. 10	ENISO 25 X 55

Leveres i pakninger på 100 stk
Tabellen viser et utvalg av lengder.
På bestilling leveres i lengder fra 4
mm til 55 mm i sprang på 1 mm.

Avstandsstykker

Plast

**M3
Gjenger**

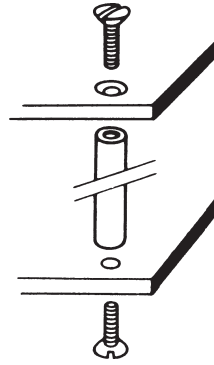
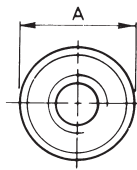
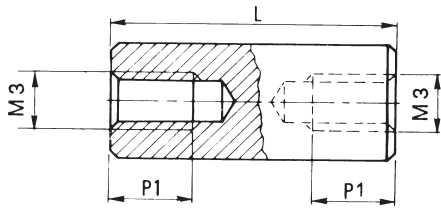

Materiale:
POM
Max omgivelses temp.: 80°C
Kan leveres i Polyamid med max omg. temp. 110 eller 220°C
Max Tiltrekkingsmoment 94 Ncm

Diameter 6 mm (A)

A

Mål på tegningen (alle mål i mm)			Materiale og bestillingsnummer
	Lengde (L)	P1	Polyacetal POM
	5	5	ENISO 1 X 5
	8	8	ENISO 1 X 8
	10	10	ENISO 1 X 10
	12	12	ENISO 1 X 12
	15	15	ENISO 1 X 15
	18	min. 8	ENISO 1 X 18
	20	min.10	ENISO 1 X 20
	25	min. 10	ENISO 1 X 25
	30	min. 10	ENISO 1 X 30
	35	min. 10	ENISO 1 X 35
	40	min. 10	ENISO 1 X 40
	45	min. 10	ENISO 1 X 45
	50	min. 10	ENISO 1 X 50
	55	min. 10	ENISO 1 X 55
	60	min.10	ENISO 1 X 60

Leveres i pakninger på 100 stk
Tabellen viser et utvalg av lengder.
På bestilling leveres i lengder fra 5 mm til 60 mm i sprang på 1 mm.
Utvendig Ø7mm kan leveres.
Kontakt oss

Avstandsstykker

Plast

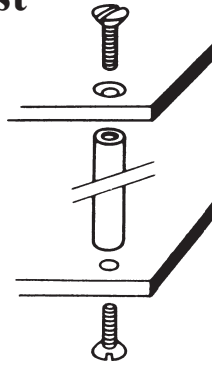
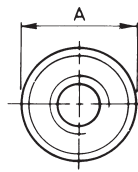
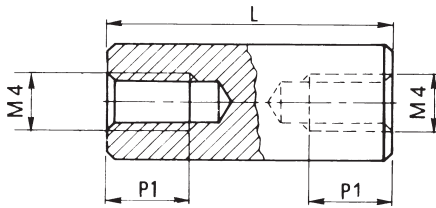
M4
Gjenger

Materiale:

POM

Max omgivelses temp.: 80°C

Kan leveres i Polyamid med max

omg. temp. 110 eller 220°C

Max Tiltrekkingsmoment 94 Ncm

Diameter 8 mm (A)

A

Mål på tegningen
(alle mål i mm)Materiale og
bestillingsnummer

	Lengde (L)	P1	Polyacetal P-OM
	5	5	ENISO 3 X 5
	8	8	ENISO 3 X 8
	10	10	ENISO 3 X 10
	12	12	ENISO 3 X 12
	15	15	ENISO 3 X 15
	18	18	ENISO 3 X 18
	20	20	ENISO 3 X 20
	25	min. 10	ENISO 3 X 25
	30	min. 10	ENISO 3 X 30
	35	min. 10	ENISO 3 X 35
	40	min. 10	ENISO 3 X 40
	45	min. 10	ENISO 3 X 45
	50	min. 10	ENISO 3 X 50
	55	min. 10	ENISO 3 X 55
	60	min. 10	ENISO 3 X 60
	65	min 10	ENISO 3 X 65

Leveres i pakninger på 100 stk
 Tabellen viser et utvalg av lengder.
 På bestilling leveres i lengder fra 5 mm til
 65 mm i sprang på 1 mm.
 Utvendig Ø7mm kan leveres, kontakt oss

Avstandsstykker

Metall

M2 Gjenger

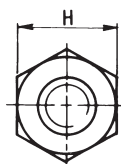
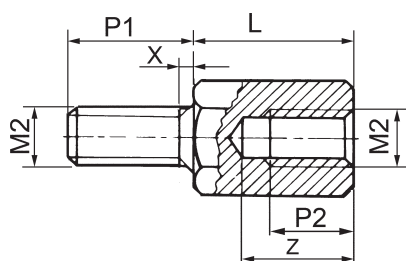

X = max 0,8

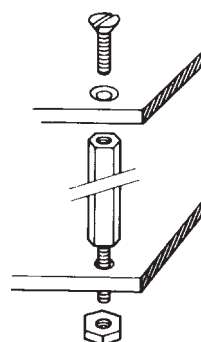

Materiale: Forniklet messing
(CuZn40Pb3) (Ni3bk)
Max. Tiltrekkings moment: 17Ncm

Nøkkelvidde 4 mm (H)

A

	Mål på tegningen (alle mål i mm)				Materiale og type nr.
	Lengde (L)	P1	P2	Z	Forniklet messing
5	6	3	4	ENINT 2 X 5	
6	6	3	4	ENINT 2 X 6	
7	6	3	4	ENINT 2 X 7	
8	6	4	6	ENINT 2 X 8	
9	6	4	6	ENINT 2 X 9	
10	6	6	8	ENINT 2 X 10	
11	6	6	8	ENINT 2 X 11	
12	6	8	10	ENINT 2 X 12	
13	6	8	10	ENINT 2 X 13	
14	6	8	10	ENINT 2 X 14	
15	6	8	13	ENINT 2 X 15	
16	6	8	13	ENINT 2 X 16	
17	6	8	13	ENINT 2 X 17	
18	6	8	13	ENINT 2 X 18	
19	6	8	13	ENINT 2 X 19	
20	6	8	13	ENINT 2 X 20	
25	6	8	13	ENINT 2 X 25	
30	6	8	13	ENINT 2 X 30	
35	6	8	13	ENINT 2 X 35	
40	6	8	13	ENINT 2 X 40	

Leveres i pakninger på 100 stk
Tabellen viser standard lengder. Andre lengder kan leveres.

Avstandsstykker

Metall

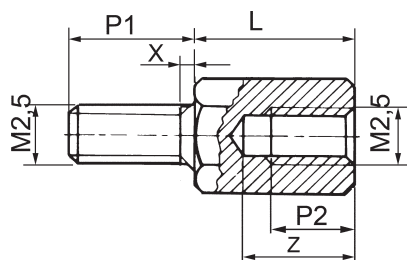
M2,5
Gjenger

X = max 0,9

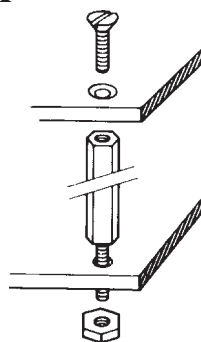

Materiale: Forniklet messing
(CuZn40Pb3) (Ni3bk)
Max. Tiltrekkings moment: 32Ncm

Nøkkelvidde 5 mm (H)

	Mål på tegningen (alle mål i mm)				Materiale og type nr.
	Lengde (L)	P1	P2	Z	Forniklet messing
5	6	3	4	ENINT 21 X 5	
6	6	3	4	ENINT 21 X 6	
7	6	3	4	ENINT 21 X 7	
8	6	4	6	ENINT 21 X 8	
9	6	4	6	ENINT 21 X 9	
10	6	6	8	ENINT 21 X 10	
11	6	6	8	ENINT 21 X 11	
12	6	8	10	ENINT 21 X 12	
13	6	8	10	ENINT 21 X 13	
14	6	8	10	ENINT 21 X 14	
15	6	8	13	ENINT 21 X 15	
16	6	8	13	ENINT 21 X 16	
17	6	8	13	ENINT 21 X 17	
18	6	8	13	ENINT 21 X 18	
19	6	8	13	ENINT 21 X 19	
20	6	8	13	ENINT 21 X 20	
25	6	8	13	ENINT 21 X 25	
30	6	8	13	ENINT 21 X 30	
35	6	8	13	ENINT 21 X 35	
40	6	8	13	ENINT 21 X 40	

Leveres i pakninger på 100 stk
Tabellen viser standard lengder. Andre lengder kan leveres.

Avstandsstykker

Plast

M2,5 Gjenger

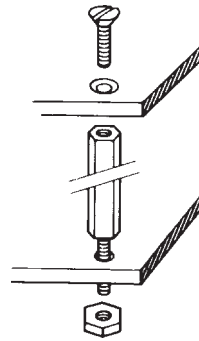
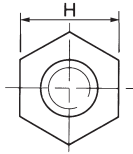
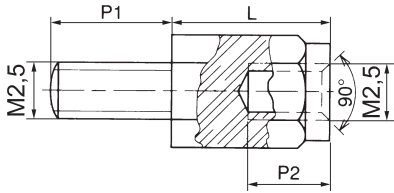

Materiale: Polyamid 6.6 (Nylon)
Farge: Svart
Max. Tiltrekkings moment: 7Ncm

Nøkkelvidde 5 mm (H)

A

	Mål på tegningen (alle mål i mm)			Materiale og type nr.
	Lengde (L)	P1	P2	Polyamid 6.6 svart
5	8	3,5	ENINT 25 X 5	
6	8	4	ENINT 25 X 6	
7	8	5	ENINT 25 X 7	
8	8	6	ENINT 25 X 8	
9	8	7	ENINT 25 X 9	
10	8	8	ENINT 25 X 10	
11	8	9	ENINT 25 X 11	
12	8	10	ENINT 25 X 12	
13	8	10	ENINT 25 X 13	
14	8	10	ENINT 25 X 14	
15	8	10	ENINT 25 X 15	
16	8	10	ENINT 25 X 16	
17	8	10	ENINT 25 X 17	
18	8	10	ENINT 25 X 18	
19	8	10	ENINT 25 X 19	
20	8	10	ENINT 25 X 20	
25	8	10	ENINT 25 X 25	
30	8	10	ENINT 25 X 30	
35	8	10	ENINT 25 X 35	
40	8	10	ENINT 25 X 40	
45	8	10	ENINT 25 X 45	

Leveres i pakninger på 100 stk
 Tabellen viser et utvalg av lengder.
 På bestilling leveres i lengder fra 5 mm til 45 mm i sprang på 1 mm.

Avstandsstykker

Metall

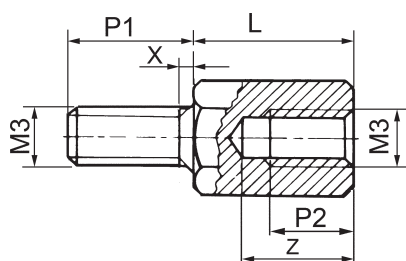
M3
Gjenger

X = max 1

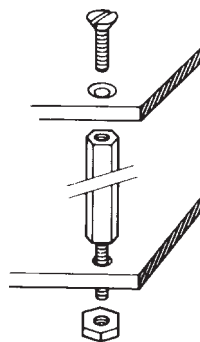
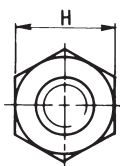

Materiale:

Forniklet messing

(CuZn40Pb3) (Ni3bk)

Max. Tiltrekkingsmoment: 53 Nm

Stål, elsink. (S300Pb) (Zn3 5B)

Max Tiltrekkingsmoment: 111 Nm

Nøkkelvidde 5 mm (H)

Mål på tegningen
(alle mål i mm)

Materiale og type nr.

Lengde (L)	P1	P2	Z	Forniklet messing	Stål, el. sink
5	8	3	4	ENINT 1 X 5	ENINT 6 X 5
6	8	3	4	ENINT 1 X 6	ENINT 6 X 6
7	8	3	4	ENINT 1 X 7	ENINT 6 X 7
8	8	4	6	ENINT 1 X 8	ENINT 6 X 8
9	8	4	6	ENINT 1 X 9	ENINT 6 X 9
10	8	6	8	ENINT 1 X 10	ENINT 6 X 10
11	8	6	8	ENINT 1 X 11	ENINT 6 X 11
12	8	8	10	ENINT 1 X 12	ENINT 6 X 12
13	8	8	10	ENINT 1 X 13	ENINT 6 X 13
14	8	8	10	ENINT 1 X 14	ENINT 6 X 14
15	8	8	13	ENINT 1 X 15	ENINT 6 X 15
16	8	8	13	ENINT 1 X 16	ENINT 6 X 16
17	8	8	13	ENINT 1 X 17	ENINT 6 X 17
18	8	8	15	ENINT 1 X 18	ENINT 6 X 18
19	8	8	15	ENINT 1 X 19	ENINT 6 X 19
20	8	8	15	ENINT 1 X 20	ENINT 6 X 20
25	10	10	15	ENINT 1 X 25	ENINT 6 X 25
30	10	10	15	ENINT 1 X 30	ENINT 6 X 30
35	10	10	15	ENINT 1 X 35	ENINT 6 X 35
40	10	10	15	ENINT 1 X 40	ENINT 6 X 40
45	10	10	15	ENINT 1 X 45	ENINT 6 X 45
50	10	10	15	ENINT 1 X 50	ENINT 6 X 50
55	10	10	15	ENINT 1 X 55	ENINT 6 X 55
60	10	10	15	ENINT 1 X 60	ENINT 6 X 60
70	10	10	15	ENINT 1 X 70	ENINT 6 X 70
80	10	10	15	ENINT 2 X 80	ENINT 6 X 80

Leveres i pakninger på 100 stk

Tabellen viser standard lengder. Andre lengder kan leveres.

Nøkkelvidde 5,5 mm kan leveres. Kontakt oss.

Avstandsstykker

Plast

M3 Gjenger

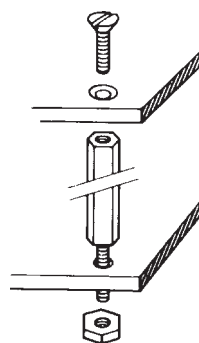
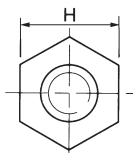
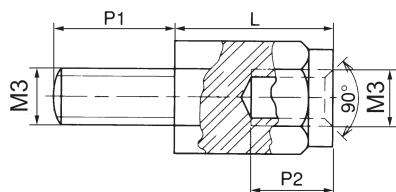

Materiale: Polyamid 6.6 (Nylon)
Farge: Svart
Max. Tiltrekkings moment: 12Ncm
Max. Omgivelses temp.: 110°C

Nøkkelvidde 6 mm (H)

A

	Mål på tegningen (alle mål i mm)			Materiale og type nr.
	Lengde (L)	P1	P2	Polyamid 6.6 svart
5	8	3	ENINT 30 X 5	
6	8	4	ENINT 30 X 6	
7	8	5	ENINT 30 X 7	
8	8	6	ENINT 30 X 8	
9	8	7	ENINT 30 X 9	
10	8	8	ENINT 30 X 10	
11	8	9	ENINT 30 X 11	
12	8	10	ENINT 30 X 12	
13	8	10	ENINT 30 X 13	
14	8	10	ENINT 30 X 14	
15	8	10	ENINT 30 X 15	
16	8	10	ENINT 30 X 16	
17	8	10	ENINT 30 X 17	
18	8	10	ENINT 30 X 18	
19	8	10	ENINT 30 X 19	
20	8	10	ENINT 30 X 20	
25	8	10	ENINT 30 X 25	
30	8	10	ENINT 30 X 30	
35	8	10	ENINT 30 X 35	
40	8	10	ENINT 30 X 40	
45	8	10	ENINT 30 X 45	
50	8	10	ENINT 30 X 50	
60	8	10	ENINT 30 X 60	

Leveres i pakninger på 100 stk
 Tabellen viser et utvalg av lengder.
 På bestilling leveres i lengder fra 5 mm til 60 mm i sprang på 1 mm.
 Nøkkelvidde 5,5 eller 8 mm kan leveres, kontakt oss

Avstandsstykker

Metall

M3/selvgjengende

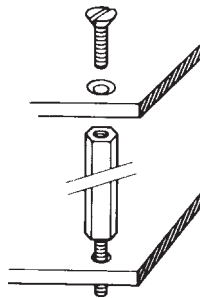
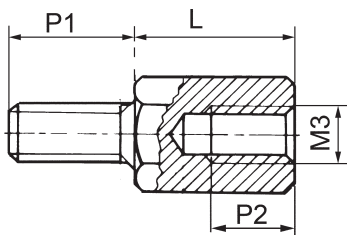

Avstandstykke med selvgjengende tapp. Passer for 2,7 mm hull

Nøkkelvidde 5,5 mm (H)

Materiale:

Stål, elsink. (S300Pb) (Zn3 5B)

Max Tiltrekkingsmoment: 111 Ncm

Mål på tegningen (alle mål i mm)				Materiale og type nr.
Lengde (L)	P1	P2	Hull	Stål el.sink
5	5	3	2,7	315 3051 400 58
8	5	4	2,7	315 3081 400 58
10	5	6	2,7	315 3101 400 58
12	5	8	2,7	315 3121 400 58
15	5	8	2,7	315 3151 400 58

Avstandsstykker

Metall

M3
Gjenger

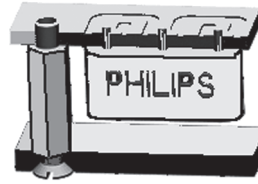
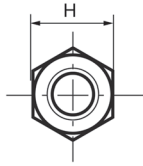
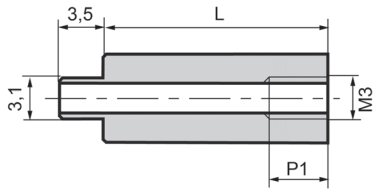

Avstandsstykke for lodding til kretskort.

Materiale: Fortinnet messing

Nøkkelvidde 5 mm (H)

Max. Tiltrekkings moment: 53Ncm

Lengde (L)	P1	Type nr.
10	6	314 3100 412 50
12,7	8	314 3058 412 50
15	8	314 3150 412 50

Avstandsstykker

Metall

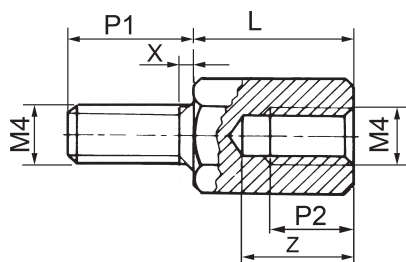
M4
Gjenger

X = max 1,4

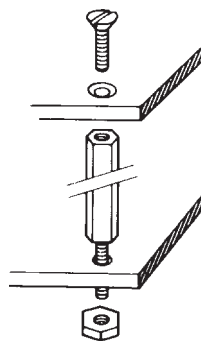

Materiale:

Rustfritt stål, (AISI 303)

Tiltrekkingsmoment max 310Ncm

Forniklet messing

(CuZn40Pb3) (Ni3bk)

Max. Tiltrekkingsmoment: 122 Ncm

Stål, elsink. (S300Pb) (Zn3 5B)

Max Tiltrekkingsmoment: 262 Ncm

Nøkkelvidde 7 mm (H)

Mål på tegningen
(alle mål i mm)

Materiale og type nr.

Lengde (L)	P1	P2	Z	Rustfritt stål	Forniklet messing	Stål, el. sink
5	8	2,5	4	ENINT 13 X 5	ENINT 3 X 5	ENINT 7 X 5
6	8	2,5	4	ENINT 13 X 6	ENINT 3 X 6	ENINT 7 X 6
7	8	2,5	4	ENINT 13 X 7	ENINT 3 X 7	ENINT 7 X 7
8	8	4	6	ENINT 13 X 8	ENINT 3 X 8	ENINT 7 X 8
9	8	4	6	ENINT 13 X 9	ENINT 3 X 9	ENINT 7 X 9
10	8	6	8	ENINT 13 X 10	ENINT 3 X 10	ENINT 7 X 10
11	8	6	8	ENINT 13 X 11	ENINT 3 X 11	ENINT 7 X 11
12	8	8	10	ENINT 13 X 12	ENINT 3 X 12	ENINT 7 X 12
13	8	8	10	ENINT 13 X 13	ENINT 3 X 13	ENINT 7 X 13
14	8	8	10	ENINT 13 X 14	ENINT 3 X 14	ENINT 7 X 14
15	8	8	13	ENINT 13 X 15	ENINT 3 X 15	ENINT 7 X 15
16	8	8	13	ENINT 13 X 16	ENINT 3 X 16	ENINT 7 X 16
17	8	8	13	ENINT 13 X 17	ENINT 3 X 17	ENINT 7 X 17
18	8	8	13	ENINT 13 X 18	ENINT 3 X 18	ENINT 7 X 18
19	8	8	13	ENINT 13 X 19	ENINT 3 X 19	ENINT 7 X 19
20	8	8	13	ENINT 13 X 20	ENINT 3 X 20	ENINT 7 X 20
25	10	10	15	ENINT 13 X 25	ENINT 3 X 25	ENINT 7 X 25
30	10	10	15	ENINT 13 X 30	ENINT 3 X 30	ENINT 7 X 30
35	10	10	15	ENINT 13 X 35	ENINT 3 X 35	ENINT 7 X 35
40	10	10	15	ENINT 13 X 40	ENINT 3 X 40	ENINT 7 X 40
45	10	10	15	ENINT 13 X 45	ENINT 3 X 45	ENINT 7 X 45
50	10	10	15	ENINT 13 X 50	ENINT 3 X 50	ENINT 7 X 50
55	10	10	15	ENINT 13 X 55	ENINT 3 X 55	ENINT 7 X 55
60	10	10	15	ENINT 13 X 60	ENINT 3 X 60	ENINT 7 X 60
70	10	10	15	-	ENINT 3 X 70	ENINT 7 X 70
80	10	10	15	-	ENINT 3 X 80	ENINT 7 X 80

Leveres i pakninger på 100 stk

Tabellen viser standard lengder. Andre lengder kan leveres.

Avstandsstykker

Plast

M4 Gjenger

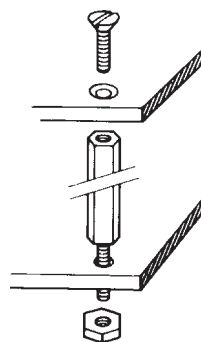
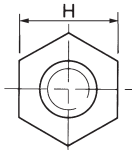
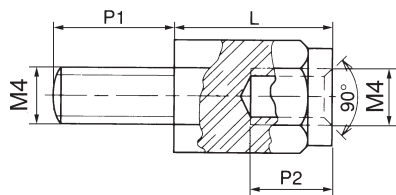

Materiale: Polyamid 6.6 (Nylon)
Farge: Svart
Max. Tiltrekkings moment: 28Ncm
Max. Omgivelses temp.: 110°C

Nøkkelvidde 8 mm (H)

A

	Mål på tegningen (alle mål i mm)			Materiale og type nr.
	Lengde (L)	P1	P2	Polyamid 6.6 svart
5	8	3	ENINT 40 X 5	
6	8	4	ENINT 40 X 6	
7	8	5	ENINT 40 X 7	
8	8	5	ENINT 40 X 8	
9	8	6	ENINT 40 X 9	
10	8	7	ENINT 40 X 10	
11	8	8	ENINT 40 X 11	
12	8	9	ENINT 40 X 12	
13	8	10	ENINT 40 X 13	
14	8	10	ENINT 40 X 14	
15	8	10	ENINT 40 X 15	
16	8	10	ENINT 40 X 16	
17	8	10	ENINT 40 X 17	
18	8	10	ENINT 40 X 18	
19	8	10	ENINT 40 X 19	
20	8	10	ENINT 40 X 20	
25	8	10	ENINT 40 X 25	
30	8	10	ENINT 40 X 30	
35	8	10	ENINT 40 X 35	
40	8	10	ENINT 40 X 40	
45	8	10	ENINT 40 X 45	
50	8	10	ENINT 40X 50	
60	8	10	ENINT 40X 60	

Leveres i pakninger på 100 stk
 Tabellen viser et utvalg av lengder.
 På bestilling leveres i lengder fra 5 mm til 60 mm i sprang på 1 mm.

Avstandsstykker

Metall

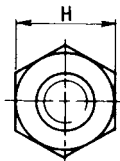
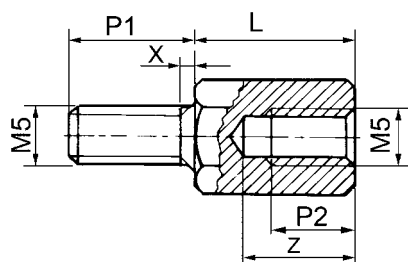
M5
Gjenger

X = max 1,6

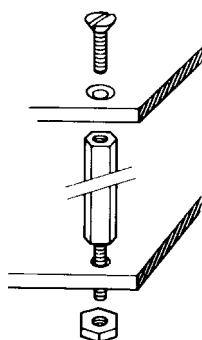

Materiale:

Forniklet messing

(CuZn40Pb3) (Ni3bk)

Max. Tiltrekkingsmoment: 122 Ncm

Stål, elsink. (S300Pb) (Zn3 5B)

Max Tiltrekkingsmoment: 262 Ncm

Nøkkelvidde 8 mm (H)

Mål på tegningen
(alle mål i mm)

Materiale og type nr.

Lengde (L)	P1	P2	Z	Forniklet messing	Stål, el. sink
5	8	2,5	4	ENINT 5 X 5	ENINT 8 X 5
6	8	2,5	4	ENINT 5 X 6	ENINT 8 X 6
7	8	2,5	4	ENINT 5 X 7	ENINT 8 X 7
8	8	4	6	ENINT 5 X 8	ENINT 8 X 8
9	8	4	6	ENINT 5 X 9	ENINT 8 X 9
10	8	6	8	ENINT 5 X 10	ENINT 8 X 10
11	8	6	8	ENINT 5 X 11	ENINT 8 X 11
12	8	8	8	ENINT 5 X 12	ENINT 8 X 12
13	8	8	10	ENINT 5 X 13	ENINT 8 X 13
14	8	8	10	ENINT 5 X 14	ENINT 8 X 14
15	8	8	13	ENINT 5 X 15	ENINT 8 X 15
16	8	8	13	ENINT 5 X 16	ENINT 8 X 16
17	8	8	13	ENINT 5 X 17	ENINT 8 X 17
18	8	8	15	ENINT 5 X 18	ENINT 8 X 18
19	8	8	13	ENINT 5 X 19	ENINT 8 X 19
20	8	8	15	ENINT 5 X 20	ENINT 8 X 20
25	10	10	15	ENINT 5 X 25	ENINT 8 X 25
30	10	10	15	ENINT 5 X 30	ENINT 8 X 30
35	10	10	15	ENINT 5 X 35	ENINT 8 X 35
40	10	10	15	ENINT 5 X 40	ENINT 8 X 40
45	10	10	15	ENINT 5 X 45	ENINT 8 X 45
50	10	10	15	ENINT 5 X 50	ENINT 8 X 50
55	10	10	15	ENINT 5 X 55	ENINT 8 X 55
60	10	10	15	ENINT 5 X 60	ENINT 8 X 60
70	10	10	15	ENINT 5 X 70	ENINT 8 X 70
80	10	10	15	ENINT 5 X 80	ENINT 8 X 80

Leveres i pakninger på 100 stk

Tabellen viser standard lengder. Andre lengder kan leveres.

Avstandsstykker

Plast

M5 Gjenger

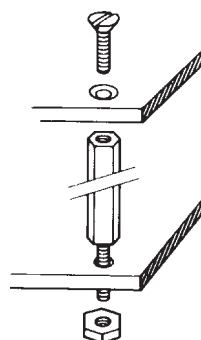
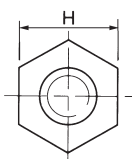
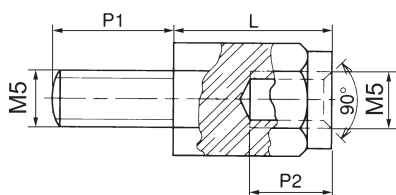

Materiale: Polyamid 6.6 (Nylon)
Farge: Svart
Max. Tiltrekkings moment: 53Ncm
Max omgivelses temp.: 110°C

Nøkkelvidde 10 mm (H)

A

	Mål på tegningen (alle mål i mm)			Materiale og type nr.
	Lengde (L)	P1	P2	Polyamid 6.6 svart
10	8	7	ENINT 50 X 10	
11	8	7	ENINT 50 X 11	
12	8	9	ENINT 50 X 12	
13	8	9	ENINT 50 X 13	
14	8	9	ENINT 50 X 14	
15	8	10	ENINT 50 X 15	
16	8	10	ENINT 50 X 16	
17	8	10	ENINT 50 X 17	
18	8	10	ENINT 50 X 18	
19	8	10	ENINT 50 X 19	
20	8	10	ENINT 50 X 20	
25	8	10	ENINT 50 X 25	
30	8	10	ENINT 50 X 30	
35	8	10	ENINT 50 X 35	
40	8	10	ENINT 50 X 40	
45	8	10	ENINT 50 X 45	
50	8	10	ENINT 50 X 50	
60	8	10	ENINT 50 X 60	
65	8	10	ENINT 50 X 65	

Leveres i pakninger på 100 stk
 Tabellen viser et utvalg av lengder.
 På bestilling leveres i lengder fra 5 mm til 60 mm i sprang på 1 mm.

Avstandsstykker

Metall

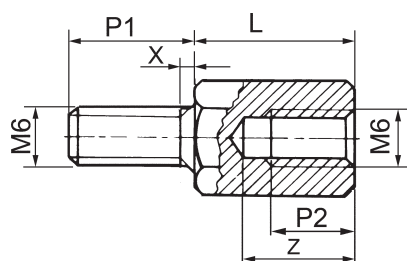
M6
Gjenger

X = max 2

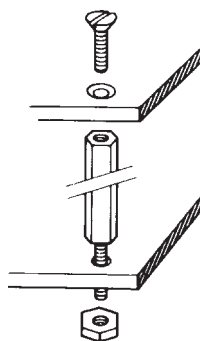

Materiale:

Stål, elsink. (S300Pb) (Zn3 5B)

Max Tiltrekkingsmoment: 892 Ncm

Nøkkelvidde 10 mm (H)

	Mål på tegningen (alle mål i mm)				Materiale og type nr.
	Lengde (L)	P1	P2	Z	Stål, el. sink
10	12	6	8	ENINT 60 X 10	
12	12	8	10	ENINT 60 X 12	
15	12	8	13	ENINT 60 X 15	
18	12	12	16	ENINT 60 X 18	
20	12	13	18	ENINT 60 X 20	
25	12	13	18	ENINT 60 X 25	
30	12	13	18	ENINT 60 X 30	
35	12	13	18	ENINT 60 X 35	
40	12	13	18	ENINT 60 X 40	
45	12	13	18	ENINT 60 X 45	
50	12	13	18	ENINT 60 X 50	
55	12	13	18	ENINT 60 X 55	
60	12	13	18	ENINT 60 X 60	
70	12	13	18	ENINT 60 X 70	
80	12	13	18	ENINT 60 X 80	

Leveres i pakninger på 100 stk

Tabellen viser standard lengder. Andre lengder kan leveres.

Avstandsstykker

Metall

M8
Gjenger

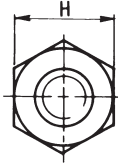
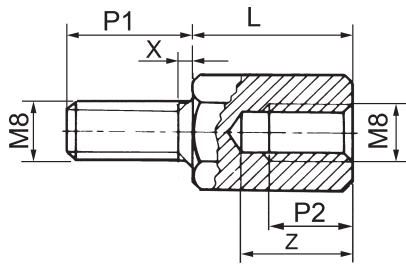

X = max 2,5

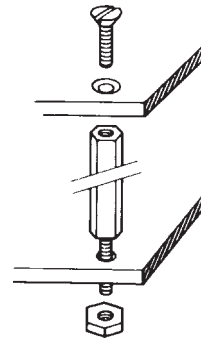

Nøkkelvidde 13 mm (H)

Materiale:

Stål, elsink. (S300Pb) (Zn3 5B)

Max Tiltrekkingsmoment: 2169 Ncm

A

	Mål på tegningen (alle mål i mm)				Materiale og type nr.
	Lengde (L)	P1	P2	Z	Stål, el. sink
15	14	8	13	ENINT 80 X 15	
18	14	12	16	ENINT 80 X 18	
20	14	12	17	ENINT 80 X 20	
25	14	15	20	ENINT 80 X 25	
30	14	15	20	ENINT 80 X 30	
35	14	15	20	ENINT 80 X 35	
40	14	15	20	ENINT 80 X 40	
45	14	15	20	ENINT 80 X 45	
50	14	15	20	ENINT 80 X 50	
55	14	15	20	ENINT 80 X 55	
60	14	15	20	ENINT 80 X 60	
70	14	15	20	ENINT 80 X 70	
80	14	15	20	ENINT 80 X 80	
90	14	15	20	ENINT 80 X 90	
100	14	15	20	ENINT 80 X 100	

Leveres i pakninger på 100 stk
Tabellen viser standard lengder. Andre lengder kan leveres.

Avstandsstykker

Metall

SUB-D

Spesialavstandsstykke for
SUB-D kontakter

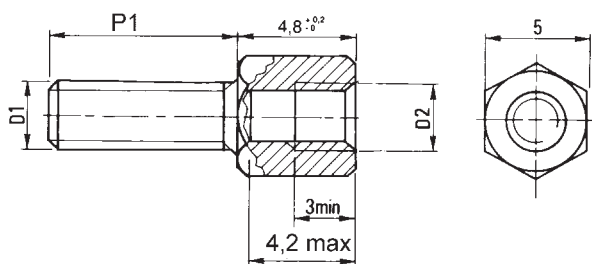

Materiale:

Forniklet messing

(CuZn40Pb3) (Ni3bk)

Max. Tiltrekkingsmoment: 53 Ncm

Stål, elsink. (S300Pb) (Zn3 5B)

Max Tiltrekkingsmoment: 111 Ncm

Nøkkelvidde 5 mm

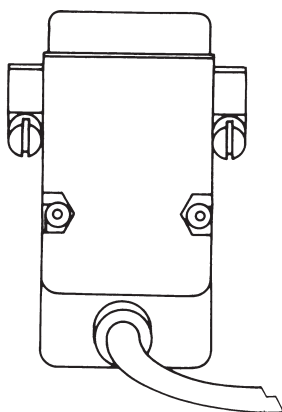
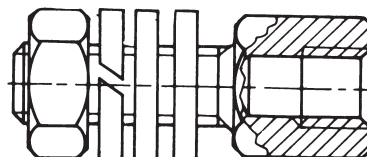
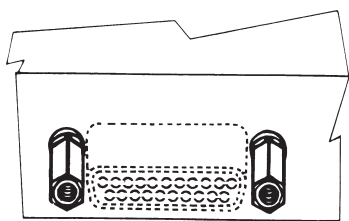

Leveres med skiver og mutter.

1 avstandsstykke

2 flate skiver

1 låseskive

1 mutter

(Leveres umontert i poser à 100)

Mål på tegningen
(alle mål i mm)

Materiale og type nr.

Gjenger D1	Gjenger D2	Tapp P1	Forniklet messing	Stål, el. sink
M3	M3	6	SD6 M3/M3 M	SD6 M3/M3 S
M3	M3	8	SD8 M3/M3 M	SD8 M3/M3 S
M3	M3	12	SD12 M3/M3 M	SD12 M3/M3 S
4-40 UNC	M3	6	SD6 4-40/M3 M	SD6 4-40/M3 S
4-40 UNC	M3	8	SD8 4-40/M3 M	SD8 4-40/M3 S
4-40 UNC	M3	12	SD12 4-40/M3 M	SD12 4-40/M3 S
M3	4-40 UNC	6	SD6 M3/4-40 M	SD6 M3/4-40 S
M3	4-40 UNC	8	SD8 M3/4-40 M	SD8 M3/4-40 S
M3	4-40 UNC	12	SD12 M3/4-40 M	SD12 M3/4-40 S
4-40 UNC	4-40 UNC	6	SD6 4-40/4-40 M	SD6 4-40/4-40 S
4-40 UNC	4-40 UNC	8	SD8 4-40/4-40 M	SD8 4-40/4-40 S
4-40 UNC	4-40 UNC	12	SD12 4-40/4-40 M	SD12 4-40/4-40 S

Avstandsstykker

Plast

Klips/M3 Gjenger

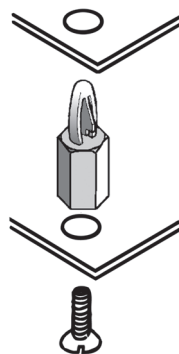
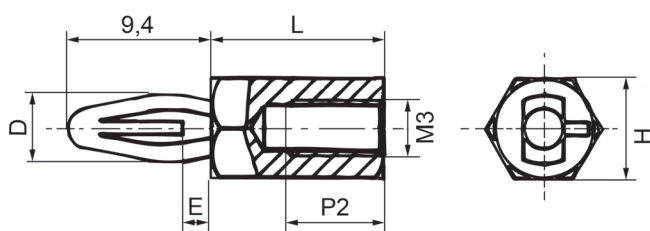

Materiale: Polyamid 6.6 (Nylon)
Farge: Svart
Max. Tiltrekkings moment: 12Ncm

Nøkkelvidde 6 mm (H)

A

Mål på tegningen (alle mål i mm)			Materiale og type nr.	
Lengde (L)	ØD	P2	Polyamid PA 6.0, sort	
			E = 1,8	E = 2,1
5	4	L/2	CF 3018 05	CF 3023 06
6	4	L/2	CF 3018 06	CF 3023 06
8	4	L/2	CF 3018 08	CF 3023 08
10	4	L/2	CF 3018 10	CF 3023 10
12	4	L/2	CF 3018 12	CF 3023 12
15	4	L/2	CF 3018 15	CF 3023 15
18	4	L/2	CF 3018 18	CF 3023 18
20	4	L/2	CF 3018 20	CF 3023 20
25	4	10	CF 3018 25	CF 3023 25
30	4	10	CF 3018 30	CF 3023 30
35	4	10	CF 3018 35	CF 3023 35
40	4	10	CF 3018 40	CF 3023 40
45	4	10	CF 3018 45	CF 3023 45
50	4	10	CF 3018 50	CF 3023 50
60	4	10	CF 3018 60	CF 3023 60

Leveres i pakninger på 100 stk
Tabellen viser et utvalg av lengder.
På bestilling leveres i lengder fra 5 mm til 60 mm i sprang på 1 mm.

Avstandsstykker

Plast

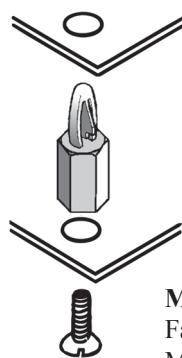
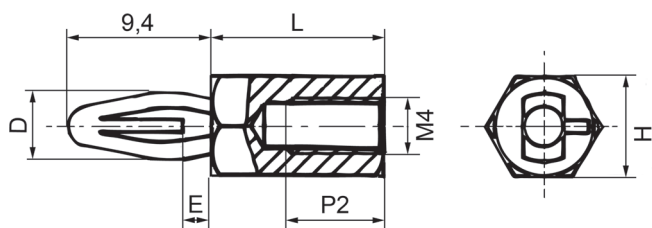
Klips/M4
Gjenger

Materiale: Polyamid 6.6 (Nylon)
Farge: Svart
Max. Tiltrekkings moment: 28Ncm

Nøkkelvidde 8 mm (H)

Mål på tegningen
(alle mål i mm)

Materiale og type nr.

Lengde (L)	ØD	P2	Polyamid PA 6.0, sort	
			E = 1,8	E = 2,1
6	4	L/2	CF 4018 06	CF 4023 06
8	4	L/2	CF 4018 08	CF 4023 08
10	4	L/2	CF 4018 10	CF 4023 10
12	4	L/2	CF 4018 12	CF 4023 12
15	4	L/2	CF 4018 15	CF 4023 15
18	4	L/2	CF 4018 18	CF 4023 18
20	4	L/2	CF 4018 20	CF 4023 20
25	4	10	CF 4018 25	CF 4023 25
30	4	10	CF 4018 30	CF 4023 30
35	4	10	CF 4018 35	CF 4023 35
40	4	10	CF 4018 40	CF 4023 40
45	4	10	CF 4018 45	CF 4023 45
50	4	10	CF 4018 50	CF 4023 50
60	4	10	CF 4018 60	CF 4023 60

Leveres i pakninger på 100 stk
Tabellen viser et utvalg av lengder.
På bestilling leveres i lengder fra 6 mm til 60 mm i sprang på 1 mm.

Avstandsstykker

Plast Klips/M3 e.M4 Gjenger

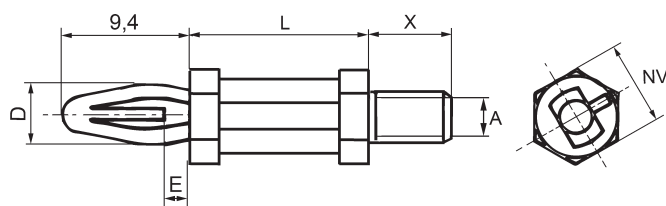

Materiale: Polyamid 6.6 (Nylon)

Farge: Svart

Max. Tiltrekkings moment: M3 - 12Ncm

M4 - 28Ncm

A

E	A	NV	L	X	Type nr.
1,8	M3	6	5 - 36 mm	6	CB500636-(L)
1,8	M3	8	5 - 36 mm	6	CB500638-(L)
1,8	M4	6	5 - 36 mm	6,4	CB500646-(L)
1,8	M4	8	5 - 36 mm	6,4	CB500648-(L)
2,1	M3	6	5 - 36 mm	6	CB510636-(L)
2,1	M3	8	5 - 36 mm	6	CB510638-(L)
2,1	M4	6	5 - 36 mm	6,4	CB510646-(L)
2,1	M4	8	5 - 36 mm	6,4	CB510648-(L)

Leveres i pakninger på 100 stk
 Leveres i lengder fra 5 til 36 mm i trinn på 1 mm.
 Lengden (L) legges til i slutten av bestillingsnr.
 Avstandstykket på første linje med lengde 10 mm har
 f.eks. bestillings nr.: CB500636-10

Avstandsbolter

Plast

Snap-in/M4

Materiale: Nylon 66

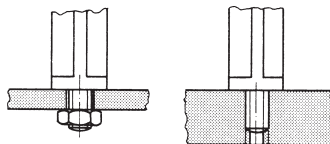
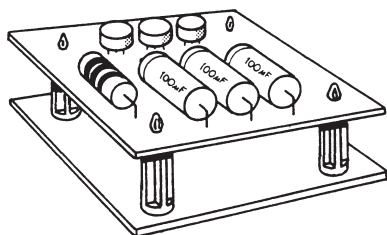

Avstandsstykket har en gjenget tapp for mutterfeste og snap-in feste for kretskort. Kan kombineres med avstandsstykke type 138 xxxx
Materiale: Polyamid 6.6

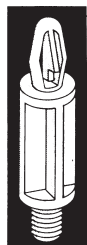

Alle mål i mm.

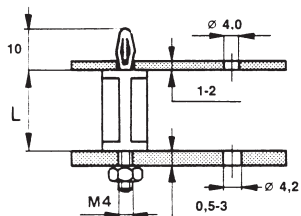

	Lengde (L)		Type nr.	
	Gammel	Ny	Gammelt	Nytt
6		4,8		100 1048
		6,4	100 1060	100 1064
		7,9		100 1079
		9,5	100 1090	100 1095
		11,1	100 1120	100 1111
		12,7		100 1127
		14,3	100 1150	100 1143
		15,9		100 1159
		17,5	100 1190	100 1175
		19,1		100 1191
		20,6	100 1220	100 1226
		22,2		100 1222
		23,8		100 1238
		25,4		100 1254
		27		100 1270
	28,6		100 1286	

Avstandsstykke for stabling av flere kretskort. Kan kombineres med avstandsstykke 100 1xxx.

Med fot 139 0040 er det mulig å stable kortene på forhånd.
Materiale: Nylon 66 med 30% glassfiber.

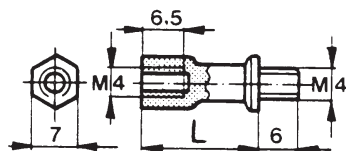
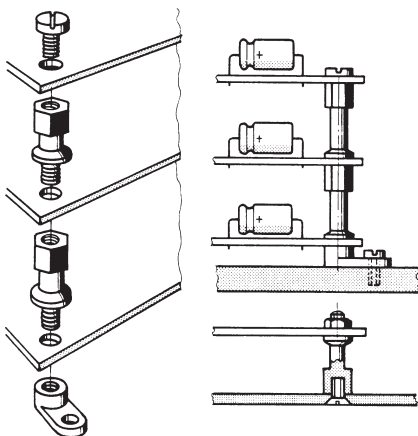

Alle mål i mm.

	Type nr.
	139 0040

Lengde (L)	Type nr.
10	138 0100
15	138 0150
20	138 0200
25	138 0250
30	138 0300

Avstandsbolter

Plast

Snap-in

Materiale: Nylon 66

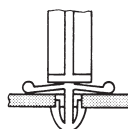
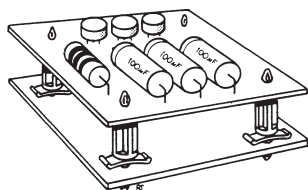

Snap-in avstandsstykke for kretskort.
Stabilt, vibrasjonsdempende og
elektrisk isolerende.

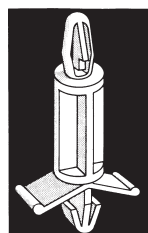

Alle mål i mm.

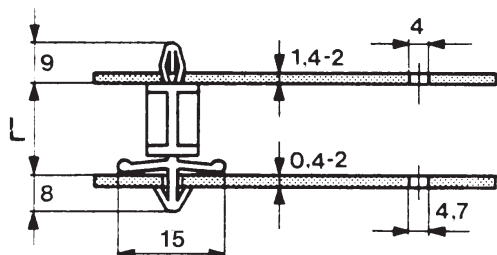

Lengde (L)		Type nr.	
Gammelt	Ny	Gammelt	Nytt
4,8	4,8	100 0050	100 0350
6	6,4	100 0060	100 0352
8	7,9	100 0080	100 0354
9,5	9,5	100 0100	100 0356
11	11,1	100 0110	100 0358
12,7	12,7	100 0120	100 0360
14	14,3	100 0140	100 0362
15,8	15,9	100 0150	100 0364
17	17,5	100 0170	100 0366
19	19,1	100 0190	100 0368
21	20,6	100 0210	100 0370
22,2			100 0372
23	23,8	100 0230	100 0374
25,4	25,4	100 0250	100 0376
27	27	100 0378	100 0378
	28,6		100 0380
30	30,2	100 0300	100 0382

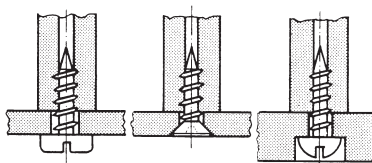
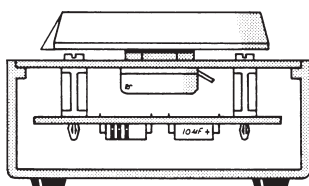

Avstandsstykket festes med
selvgjengende skrue. Snap-in
feste for kretskortet.
Vibrasjonsdempende og
elektrisk isolerende.

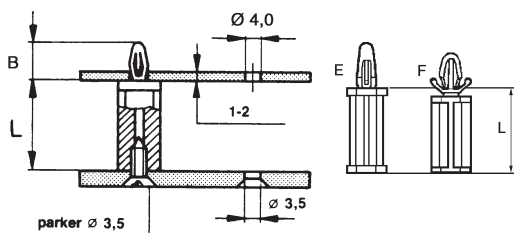

Utførelse	E	F
Tapp		
B	9	8

Alle mål i mm.

Lengde (L)		Utførelse		Type nr.	
Gammelt	Ny	E	F	Gammelt	Nytt
6,3	6,4	#		100 2060	100 2064
9,4	9,5	#		100 2090	100 2095
	9,6		#		100 2091
12,7	12,7	#		100 2130	100 2127
	12,7		#		100 2131
15,9	15,9	#		100 2160	100 2159
19,1	19,1	#		100 2190	100 2192
	19,1		#		100 2191
22,2	22,2	#		100 2220	100 2222
25,4	25,4	#		100 2250	100 2254
	28,5		#		100 2291
28,6	28,6	#		100 2290	100 2286

Avstandsbolter

Plast

Snap-in

Snap-in avstandsstykke for kretskort.
Stabilt, vibrasjonsdempende og
elektrisk isolerende.

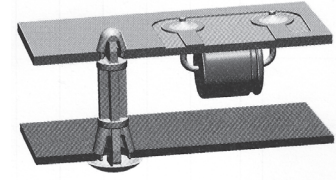
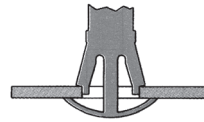
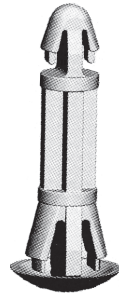
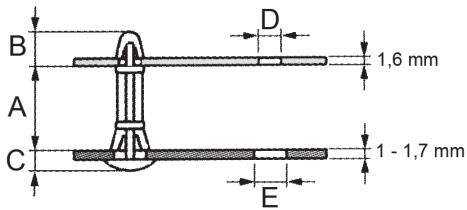

Materiale: Polyamid 6.6
Farge: Natur

	A	B	C	D	E	Type nr.
	5	5,8	3	4	5,5	100 3050 000 02
	6	5,8	3	4	5,5	100 3060 000 02
	8	5,8	3	4	5,5	100 3080 000 02
	10	5,8	3	4	5,5	100 3100 000 02
	12	5,8	3	4	5,5	100 3120 000 02
	16	5,8	3	4	5,5	100 3160 000 02

Avstandsbolter

Plast

Snap-in

Materiale: Nylon 66

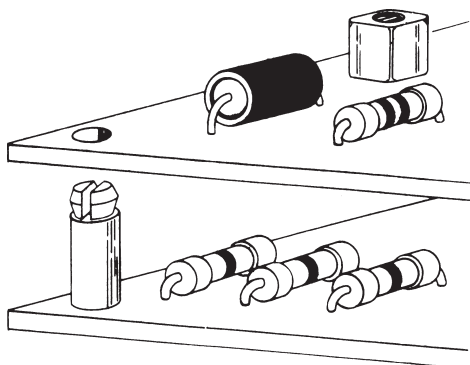

Snap-in feste av trykte kort til metallchassis eller for sammenkobling av flere kort over hverandre.

Eliminerer skruer, låseskiver, distansehylser og muttere.

Forenkler monteringen.

Låseklipsene gir mekanisk sikkert feste i borede eller stansede hull.

A

	Lengde (L)	Type nr.
<p>Alle mål i mm.</p> <p>MONTERINGSHULL: Ø 3,9 mm.</p>	3,17 6,35 7,92 9,52 12,70 15,87 19,05 22,22 25,40	27MP00125 27MP00250 27MP00312 27MP00375 27MP00500 27MP00625 27MP00750 27MP00875 27MP01000
<p>Alle mål i mm.</p> <p>MONTERINGSHULL: Ø 3,9 mm.</p>	3,17 6,35 7,92 9,52 12,70 15,87 19,05 22,22 25,40	27MPS00125 27MPS00250 27MPS00312 27MPS00375 27MPS00500 27MPS00625 27MPS00750 27MPS00875 27MPS01000

Avstandsstykker

Metall

Selvgjengende / M3

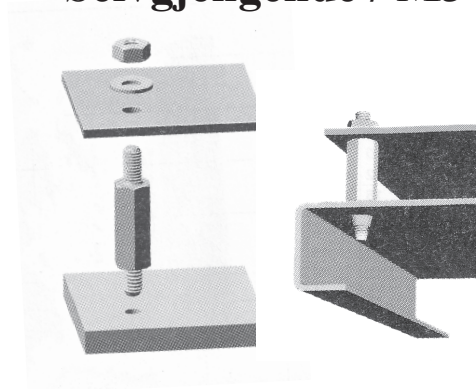
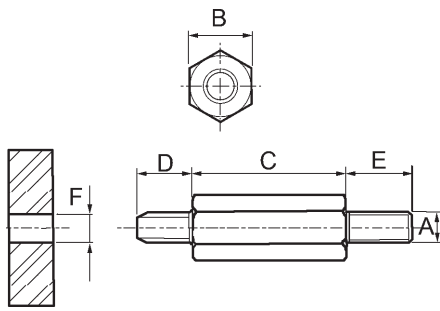

Materiale: El. sink stål

	A	B	C	D	E	F	Type nr.
M3		5,5	5	5	8	2,70	3163051040058
M3		5,5	8	5	8	2,70	3163081040058
M3		5,5	10	5	8	2,70	3163101040058
M3		5,5	12	5	8	2,70	3163121040058
M3		5,5	15	5	8	2,70	3163151040058

Leveres i pakninger på 100 stk
Selvgjengende skrue i den ene enden, M3 gjenger i den andre

Avstandsstykker

Plast

M3 eller M4

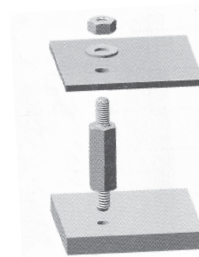
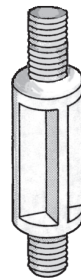
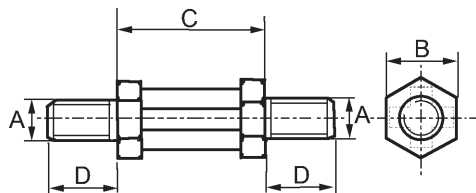

Materiale: Polyamid 6.6 (Nylon)
Farge: Svart

	A	B	C min	C max	D	Type nr.
M3		6	5	36	6	CB3106300600-(L)
M3		8	5	36	6	CB3106300800-(L)
M4		6	5	36	6,4	CB3106400600-(L)
M4		8	5	36	6,4	CB3106400800-(L)

Leveres i pakninger på 100 stk
Leveres i lengder fra 5 til 36 mm i trinn på 1 mm.
Lengden (L) legges til i slutten av type nr. f. eks.
CB3106300600-10 for et avstandstykket på første linje
med lengde 10 mm

Avstandshylse

Metall

Ø 2,2
Hull

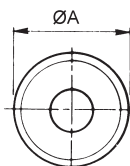
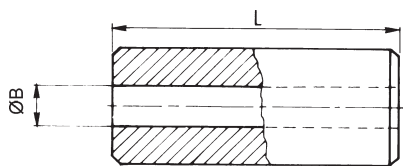

Diameter 4 mm (A)

A

Mål på tegningen (alle mål i mm)			Materiale og bestillingsnummer
Hull (ØB)	Ytterdiam. (ØA)	Lengde (L)	Forniklet messing (CuZn40Pb3/Ni3bk)
2,2	4	1	ENLIS 20 X 1
2,2	4	2	ENLIS 20 X 2
2,2	4	3	ENLIS 20 X 3
2,2	4	4	ENLIS 20 X 4
2,2	4	5	ENLIS 20 X 5
2,2	4	6	ENLIS 20 X 6
2,2	4	7	ENLIS 20 X 7
2,2	4	8	ENLIS 20 X 8
2,2	4	9	ENLIS 20 X 9
2,2	4	10	ENLIS 20 X 10
2,2	4	11	ENLIS 20 X 11
2,2	4	12	ENLIS 20 X 12
2,2	4	13	ENLIS 20 X 13
2,2	4	14	ENLIS 20 X 14
2,2	4	15	ENLIS 20 X 15
2,2	4	16	ENLIS 20 X 16
2,2	4	17	ENLIS 20 X 17
2,2	4	18	ENLIS 20 X 18
2,2	4	19	ENLIS 20 X 19
2,2	4	20	ENLIS 20 X 20
2,2	4	25	ENLIS 20 X 25
2,2	4	30	ENLIS 20 X 30

Leveres i pakninger på 100 stk
Tabellen viser standard lengder.
På bestilling leveres andre lengder, kontakt oss.

Avstandshylse

Plast

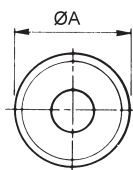
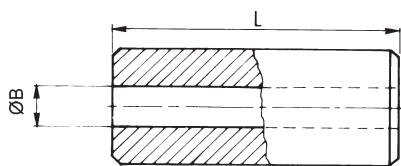
Ø 2,2
Hull

Materiale:
Polystyren, natur (hvit)
Max. brukstemp. 70°C

Diameter 4 mm (A)

Mål på tegningen (alle mål i mm)			Materiale og bestillingsnummer
Hull (ØB)	Ytterdiam. (ØA)	Lengde (L)	Polystyren, hvit
2,2	4	2	ENLIS 22 X 2
2,2	4	3	ENLIS 22 X 3
2,2	4	4	ENLIS 22 X 4
2,2	4	5	ENLIS 22 X 5
2,2	4	6	ENLIS 22 X 6
2,2	4	7	ENLIS 22 X 7
2,2	4	8	ENLIS 22 X 8
2,2	4	10	ENLIS 22 X 10
2,2	4	12	ENLIS 22 X 12
2,2	4	15	ENLIS 22 X 15
2,2	4	18	ENLIS 22 X 18
2,2	4	20	ENLIS 22 X 20
2,2	4	25	ENLIS 22 X 25
2,2	4	30	ENLIS 22 X 30
2,2	4	40	ENLIS 22 X 40
2,2	4	50	ENLIS 22 X 50

Leveres i pakninger på 100 stk

Tabellen viser et utvalg av lengder.

På bestilling leveres i lengder fra 2 mm til 50 mm i sprang på 1 mm, samt med ytterdiameter 4, 5 eller 6 mm.

Kan leveres i andre materialer, kontakt oss for mer informasjon.

Avstandshylse

Metall

Ø 2,5
Hull

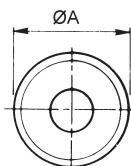
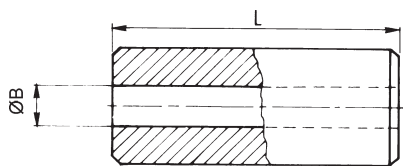

Diameter 5 mm (A)

A

Mål på tegningen (alle mål i mm)			Materiale og bestillingsnummer
Hull (ØB)	Ytterdiam. (ØA)	Lengde (L)	Forniklet messing
2,5	5	1	ENLIS 25 X 1
2,5	5	2	ENLIS 25 X 2
2,5	5	3	ENLIS 25 X 3
2,5	5	4	ENLIS 25 X 4
2,5	5	5	ENLIS 25 X 5
2,5	5	6	ENLIS 25 X 6
2,5	5	7	ENLIS 25 X 7
2,5	5	8	ENLIS 25 X 8
2,5	5	9	ENLIS 25 X 9
2,5	5	10	ENLIS 25 X 10
2,5	5	11	ENLIS 25 X 11
2,5	5	12	ENLIS 25 X 12
2,5	5	13	ENLIS 25 X 13
2,5	5	14	ENLIS 25 X 14
2,5	5	15	ENLIS 25 X 15
2,5	5	16	ENLIS 25 X 16
2,5	5	17	ENLIS 25 X 17
2,5	5	18	ENLIS 25 X 18
2,5	5	19	ENLIS 25 X 19
2,5	5	20	ENLIS 25 X 20
2,5	5	25	ENLIS 25 X 25
2,5	5	30	ENLIS 25 X 30

Leveres i pakninger på 100 stk
 Tabellen viser standard lengder.
 På bestilling leveres andre lengder, kontakt oss.

Avstandshylse

Plast

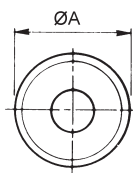
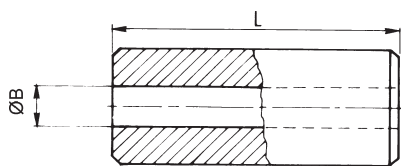
Ø 2,6
Hull

Materiale:
POM (hvit)
Max. brukstemp. 100°C

Diameter 4 og 5 mm (A)

Mål på tegningen (alle mål i mm)			Materiale og bestillingsnummer
Hull (ØB)	Ytterdiam. (ØA)	Lengde (L)	Polystyren, hvit
2,6	4	2	005 2000
2,6	4	3	005 2030
2,6	4	5	005 2060
2,6	4	7,5	005 2090
2,6	4	10	005 2120
2,6	4	15	005 2150
2,6	4	20	005 2180
2,6	4	25	005 2210
2,6	4	30	005 2240
2,6	5	2	005 2370
2,6	5	3	005 2400
2,6	5	5	005 2430
2,6	5	7,5	005 2460
2,6	5	10	005 2490
2,6	5	15	005 2520
2,6	5	20	005 2550
2,6	5	25	005 2580
2,6	5	30	005 2610

Leveres i pakninger på enten 100 eller 1000 stk
Leveres også med hull 2,7 mm, ytterdiam. 5 eller 6 mm
i lengder fra 2 til 50 mm i trinn på 1 mm, og i andre
plastmaterialer.
Kontakt oss for nærmere opplysninger.

Avstandshylse

Plast/Nylon

Ø 3,1
Hull

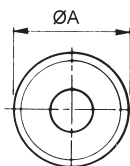
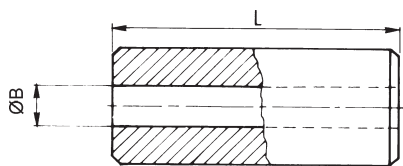

Materiale:
POM
Max. brukstemp. 100°C
Polyamid 6.6
Max. brukstemp. 120°C

Diameter 5 - 6 og 8 mm (A)

A

Mål på tegningen (alle mål i mm)			Materiale og bestillingsnummer	
Hull (ØB)	Ytterdiam. (ØA)	Lengde (L)	Polyamid PA 6.6, naturel	POM, hvit
3,1	5	2		005 2740
3,1	5	3		005 2770
3,1	5	5		005 2800
3,1	5	7,5		005 2830
3,1	5	10		005 2860
3,1	5	15		005 2890
3,1	5	20		005 2920
3,1	5	25		005 2950
3,1	5	30		005 2980
3,1	6	3	005 3140	
3,1	6	5	005 3170	
3,1	6	7,5	005 3200	
3,1	6	10	005 3230	
3,1	6	15	005 3260	
3,1	6	20	005 3290	
3,1	6	25	005 3320	
3,1	6	30	005 3350	
3,1	6	35	005 3365	
3,1	6	40	005 3380	
3,1	8	3	005 3480	
3,1	8	5	005 3510	
3,1	8	7,5	005 3540	
3,1	8	10	005 3570	
3,1	8	15	005 3600	
3,1	8	20	005 3630	
3,1	8	25	005 3660	
3,1	8	30	005 3690	

Leveres i pakninger på enten 100 eller 1000 stk

Avstandshylse

Metall

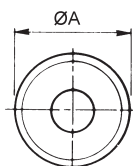
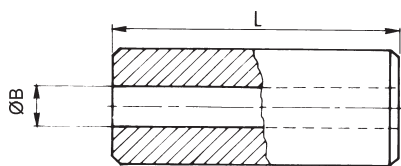
Ø 3,2
Hull

Diameter 6 mm (A)

Mål på tegningen (alle mål i mm)			Materiale og bestillingsnummer		
Hull (ØB)	Ytterdiam. (ØA)	Lengde (L)	Rustfritt stål, (AISI303)	Forniklet messing, (CuZn40Pb3/Ni3bk)	El. forsinket stål (S300Pb/Zn3 5B)
3,2	6	1	ENLIS 5 X 1	ENLIS 2 X 1	CCB629032060001
3,2	6	2	ENLIS 5 X 2	ENLIS 2 X 2	CCB629032060002
3,2	6	3	ENLIS 5 X 3	ENLIS 2 X 3	CCB629032060003
3,2	6	4	ENLIS 5 X 4	ENLIS 2 X 4	CCB629032060004
3,2	6	5	ENLIS 5 X 5	ENLIS 2 X 5	CCB629032060005
3,2	6	6	ENLIS 5 X 6	ENLIS 2 X 6	CCB629032060006
3,2	6	7	ENLIS 5 X 7	ENLIS 2 X 7	CCB629032060007
3,2	6	8	ENLIS 5 X 8	ENLIS 2 X 8	CCB629032060008
3,2	6	9	ENLIS 5 X 9	ENLIS 2 X 9	CCB629032060009
3,2	6	10	ENLIS 5 X 10	ENLIS 2 X 10	CCB629032060010
3,2	6	11	ENLIS 5 X 11	ENLIS 2 X 11	CCB629032060011
3,2	6	12	ENLIS 5 X 12	ENLIS 2 X 12	CCB629032060012
3,2	6	14	ENLIS 5 X 13	ENLIS 2 X 13	CCB629032060013
3,2	6	14	ENLIS 5 X 14	ENLIS 2 X 14	CCB629032060014
3,2	6	15	ENLIS 5 X 15	ENLIS 2 X 15	CCB629032060015
3,2	6	16	ENLIS 5 X 16	ENLIS 2 X 16	CCB629032060016
3,2	6	17	ENLIS 5 X 17	ENLIS 2 X 17	CCB629032060017
3,2	6	18	ENLIS 5 X 18	ENLIS 2 X 18	CCB629032060018
3,2	6	19	ENLIS 5 X 19	ENLIS 2 X 19	CCB629032060019
3,2	6	20	ENLIS 5 X 20	ENLIS 2 X 20	CCB629032060020
3,2	6	25	ENLIS 5 X 25	ENLIS 2 X 25	CCB629032060025
3,2	6	30	ENLIS 5 X 30	ENLIS 2 X 30	CCB629032060030
3,2	6	35	-	ENLIS 2 X 35	CCB629032060035
3,2	6	40	-	ENLIS 2 X 40	CCB629032060040

Leveres i pakninger på 100 stk
 Tabellen viser standard av lengder.
 På bestilling leveres andre lengder.
 Kontakt oss.

Avstandshylse

Plast

**Ø 3,2/3,6
Hull**

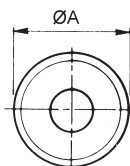
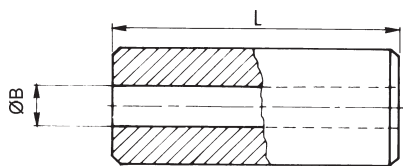

Materiale:

Polyamid 6.6
Max. brukstemp. 120°C

Diameter 6 mm (A)

A

Mål på tegningen (alle mål i mm)			Materiale og bestillingsnummer
Hull (ØB)	Ytterdiam. (ØA)	Lengde (L)	Nylon PA 6.6, naturell
3,2	6	1	ENLIS 4 X 1
3,2	6	2	ENLIS 4 X 2
3,2	6	3	ENLIS 4 X 3
3,2	6	4	ENLIS 4 X 4
3,2	6	5	ENLIS 4 X 5
3,2	6	8	ENLIS 4 X 8
3,2	6	10	ENLIS 4 X 10
3,2	6	12	ENLIS 4 X 12
3,2	6	15	ENLIS 4 X 15
3,2	6	18	ENLIS 4 X 18
3,2	6	20	ENLIS 4 X 20
3,2	6	25	ENLIS 4 X 25
3,2	6	30	ENLIS 4 X 30
3,2	6	35	ENLIS 4 X 35
3,2	6	40	ENLIS 4 X 40
3,2	6	50	ENLIS 4 X 50
Leveres i pakninger på 100 stk Tabellen viser et utvalg av lengder. På bestilling leveres i lengder fra 2 mm til 50 mm i sprang på 1 mm, samt med ytterdiameter 5 eller 6 mm. Kan leveres i andre materialer, kontakt oss for nærmere opplysninger.			
3,6	6	3	005 3850
3,6	6	5	005 3880
3,6	6	7,5	005 3910
3,6	6	10	005 3940
3,6	6	15	005 3970
3,6	6	20	005 4000
3,6	6	25	005 4030
3,6	6	30	005 4060
Leveres i pakninger på enten 100 eller 1000 stk			
<i>Finner ikke riktig dimensjon? Kontakt oss, vi kan skaffe andre</i>			

Avstandshylse

Metall

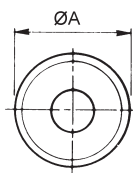
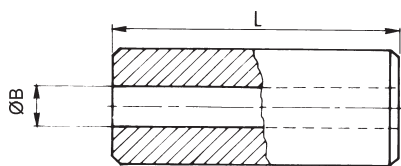
Ø 4,3
Hull

Diameter 8 mm (A)

Mål på tegningen (alle mål i mm)			Materiale og bestillingsnummer		
Hull (ØB)	Ytterdiam. (ØA)	Lengde (L)	Rustfritt stål, (AISI303)	Forniklet messing, (CuZn40Pb3/Ni3bk)	El. forsinket stål (S300Pb/Zn3 5B)
4,3	8	1	ENLIS 6 X 1	ENLIS 3 X 1	CCB639043080001
4,3	8	2	ENLIS 6 X 2	ENLIS 3 X 2	CCB639043080002
4,3	8	3	ENLIS 6 X 3	ENLIS 3 X 3	CCB639043080003
4,3	8	4	ENLIS 6 X 4	ENLIS 3 X 4	CCB639043080004
4,3	8	5	ENLIS 6 X 5	ENLIS 3 X 5	CCB639043080005
4,3	8	6	ENLIS 6 X 6	ENLIS 3 X 6	CCB639043080006
4,3	8	7	ENLIS 6 X 7	ENLIS 3 X 7	CCB639043080007
4,3	8	8	ENLIS 6 X 8	ENLIS 3 X 8	CCB639043080008
4,3	8	9	ENLIS 6 X 9	ENLIS 3 X 9	CCB639043080009
4,3	8	10	ENLIS 6 X 10	ENLIS 3 X 10	CCB639043080010
4,3	8	11	ENLIS 6 X 11	ENLIS 3 X 11	CCB639043080011
4,3	8	12	ENLIS 6 X 12	ENLIS 3 X 12	CCB639043080012
4,3	8	13	ENLIS 6 X 13	ENLIS 3 X 13	CCB639043080013
4,3	8	14	ENLIS 6 X 14	ENLIS 3 X 14	CCB639043080014
4,3	8	15	ENLIS 6 X 15	ENLIS 3 X 15	CCB639043080015
4,3	8	16	ENLIS 6 X 16	ENLIS 3 X 16	CCB639043080016
4,3	8	17	ENLIS 6 X 17	ENLIS 3 X 17	CCB639043080017
4,3	8	18	ENLIS 6 X 18	ENLIS 3 X 18	CCB639043080018
4,3	8	19	ENLIS 6 X 19	ENLIS 3 X 19	CCB639043080019
4,3	8	20	ENLIS 6 X 20	ENLIS 3 X 20	CCB639043080020
4,3	8	25	ENLIS 6 X 25	ENLIS 3 X 25	CCB639043080025
4,3	8	30	ENLIS 6 X 30	ENLIS 3 X 30	CCB639043080030
4,3	8	35	-	ENLIS 3 X 35	CCB639043080035
4,3	8	40	-	ENLIS 3 X 40	CCB639043080040

Leveres i pakninger på 100 stk
 Tabellen viser standard lengder.
 Andre lengder leveres på bestilling
 Kontakt oss.

Avstandshylse

Plast

Ø 4,2
Hull

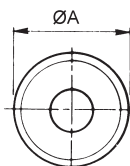
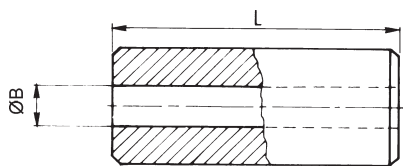

Materiale:
Polyamid 6.6
Max. brukstemp. 120°C

Diameter 8 mm (A)

A

Mål på tegningen (alle mål i mm)			Materiale og bestillingsnummer
Hull (ØB)	Ytterdiam. (ØA)	Lengde (L)	Nylon PA 6.6, naturell
4,2	8	2	ENLIS 8 X 2
4,2	8	3	ENLIS 8 X 3
4,2	8	4	ENLIS 8 X 4
4,2	8	5	ENLIS 8 X 5
4,2	8	7,5	ENLIS 8 X 7,5
4,2	8	8	ENLIS 8 X 8
4,2	8	10	ENLIS 8 X 10
4,2	8	12	ENLIS 8 X 12
4,2	8	15	ENLIS 8 X 15
4,2	8	18	ENLIS 8 X 18
4,2	8	20	ENLIS 8 X 20
4,2	8	25	ENLIS 8 X 25
4,2	8	30	ENLIS 8 X 30

Leveres i pakninger på enten 100 eller 1000 stk
Leveres også og i andre plastmaterialer, i lengder fra
2 til 50 mm i trinn på 1 mm.
Kontakt oss for nærmere opplysninger.

Avstandshylse

Plast

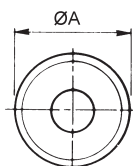
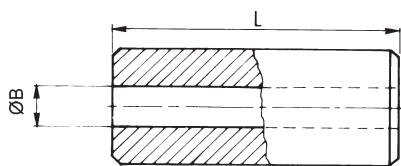
Ø 5,2/5,3
Hull

Diameter 10 mm (A)

Mål på tegningen
(alle mål i mm)Materiale og
bestillingsnummer

	Hull (ØB)	Ytterdiam. (ØA)	Lengde (L)	Polystyren, hvit
	5,3	10	2	ENLIS 55 X 2
	5,3	10	3	ENLIS 55 X 3
	5,3	10	4	ENLIS 55 X 4
	5,3	10	5	ENLIS 55 X 5
	5,3	10	6	ENLIS 55 X 6
	5,3	10	7	ENLIS 55 X 7
	5,3	10	8	ENLIS 55 X 8
	5,3	10	9	ENLIS 55 X 9
	5,3	10	10	ENLIS 55 X 10
	5,3	10	11	ENLIS 55 X 11
	5,3	10	12	ENLIS 55 X 12
	5,3	10	13	ENLIS 55 X 13
	5,3	10	14	ENLIS 55 X 14
	5,3	10	15	ENLIS 55 X 15
	5,3	10	16	ENLIS 55 X 16
	5,3	10	17	ENLIS 55 X 17
	5,3	10	18	ENLIS 55 X 18
	5,3	10	19	ENLIS 55 X 19
	5,3	10	20	ENLIS 55 X 20
	5,3	10	25	ENLIS 55 X 25
	5,3	10	30	ENLIS 55 X 30
	5,3	10	35	ENLIS 55 X 35
	5,3	10	40	ENLIS 55 X 40
	5,3	10	45	ENLIS 55 X 45
	5,3	10	50	ENLIS 55 X 50
	5,3	10	55	ENLIS 55 X 55

Leveres i pakninger på 100 stk
Tabellen viser standard lengder.
Andre lengder og plastmaterialer
leveres på bestilling.
Kontakt oss.

Avstandshylse

Metall

Ø 5,3
Hull

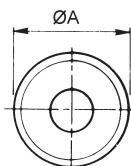
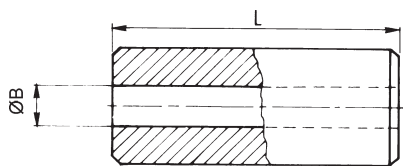

Diameter 10 mm (A)

A

Mål på tegningen (alle mål i mm)			Materiale og bestillingsnummer
Hull (ØB)	Ytterdiam. (ØA)	Lengde (L)	Forniklet messing, (CuZn40Pb3/Ni3bk)
5,3	10	1	ENLIS 50 X 1
5,3	10	2	ENLIS 50 X 2
5,3	10	3	ENLIS 50 X 3
5,3	10	4	ENLIS 50 X 4
5,3	10	5	ENLIS 50 X 5
5,3	10	6	ENLIS 50 X 6
5,3	10	7	ENLIS 50 X 7
5,3	10	8	ENLIS 50 X 8
5,3	10	9	ENLIS 50 X 9
5,3	10	10	ENLIS 50 X 10
5,3	10	11	ENLIS 50 X 11
5,3	10	12	ENLIS 50 X 12
5,3	10	13	ENLIS 50 X 13
5,3	10	14	ENLIS 50 X 14
5,3	10	15	ENLIS 50 X 15
5,3	10	16	ENLIS 50 X 16
5,3	10	17	ENLIS 50 X 17
5,3	10	18	ENLIS 50 X 18
5,3	10	19	ENLIS 50 X 19
5,3	10	20	ENLIS 50 X 20
5,3	10	25	ENLIS 50 X 25
5,3	10	30	ENLIS 50 X 30
5,3	10	35	ENLIS 50 X 35
5,3	10	40	ENLIS 50 X 40

Leveres i pakninger på 100 stk
Tabellen viser standard lengder.
Andre lengder leveres på bestilling
Kontakt oss.

Avstandshylse

Plast

Ø 6,2/6,3
Hull

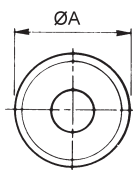
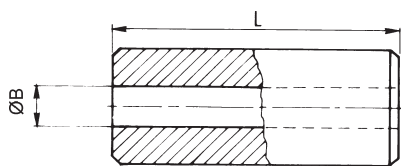

Materiale:
Polyamid 6.6
Max. brukstemp. 120°C

Diameter (A) 10 eller 15 mm

Mål på tegningen (alle mål i mm)			Materiale og bestillingsnummer
Hull (ØB)	Ytterdiam. (ØA)	Lengde (L)	Nylon PA 6.6, naturell
6,2	10	3	005 4870
6,2	10	5	005 4900
6,2	10	7,5	005 4930
6,2	10	10	005 4960
6,2	10	15	005 4990
6,2	10	20	005 5020
6,2	10	25	005 5050
6,2	10	30	005 5080
6,3	15	3	005 5210
6,3	15	5	005 5240
6,3	15	7,5	005 5270
6,3	15	10	005 5300
6,3	15	15	005 5330
6,3	15	20	005 5360
6,3	15	25	005 5390
6,3	15	30	005 5420
6,3	15	35	005 5430
6,3	15	40	005 5440

Leveres i pakninger på enten 100 eller 1000 stk
Leveres også og i andre plastmaterialer, i lengder fra
2 til 50 mm i trinn på 1 mm.
Ytterdiameter Ø8, 10 eller 12
Kontakt oss for nærmere opplysninger.

Avstandshylse

Plast

Ø 8,2
Hull

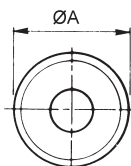
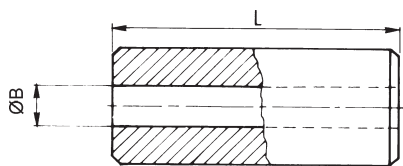

Diameter (A) 12 eller 18 mm

A

Mål på tegningen (alle mål i mm)			Materiale og bestillingsnummer
Hull (ØB)	Ytterdiam. (ØA)	Lengde (L)	Nylon PA 6.6, naturell
8,2	12	3	005 5550
8,2	12	5	005 5580
8,2	12	7,5	005 5610
8,2	12	10	005 5640
8,2	12	15	005 5670
8,2	12	20	005 5700
8,2	12	25	005 5730
8,2	12	30	005 5760
8,2	12	35	005 5780
8,2	12	40	005 5800
8,2	18	3	005 5890
8,2	18	5	005 5920
8,2	18	7,5	005 5950
8,2	18	10	005 5980
8,2	18	15	005 6010
8,2	18	20	005 6040
8,2	18	25	005 6070
8,2	18	30	005 6100
8,2	18	35	005 6105
8,2	18	40	005 6110

Leveres i pakninger på enten 100 eller 1000 stk
 Leveres også og i andre plastmaterialer, i lengder fra
 2 til 60 mm i trinn på 1 mm.
 Ytterdiameter Ø10, 12 eller 14
 Kontakt oss for nærmere opplysninger.

Avstandshylse

Plast

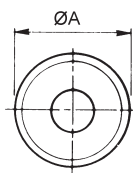
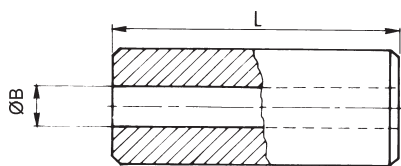
Ø 10,3/10,6
Hull

Materiale:
Polyamid 6.6
Max. brukstemp. 120°C

Diameter 15 og 22 mm (A)

Mål på tegningen (alle mål i mm)			Materiale og bestillingsnummer
Hull (ØB)	Ytterdiam. (ØA)	Lengde (L)	Nylon PA 6.6, naturell
10,3	15	3	005 6230
10,3	15	5	005 6260
10,3	15	7,5	005 6290
10,3	15	10	005 6320
10,3	15	15	005 6350
10,3	15	20	005 6380
10,3	15	25	005 6410
10,3	15	30	005 6440
10,3	15	35	005 6450
10,3	15	40	005 6460
10,6	22	5	005 6600
10,6	22	10	005 6630
10,6	22	15	005 6690
10,6	22	20	005 6710
10,6	22	25	005 6750
10,6	22	30	005 6780
10,6	22	35	005 6810
10,6	22	40	005 6840
10,6	22	45	005 6870
10,6	22	50	005 6900
10,6	22	55	005 6905
10,6	22	60	005 6910
10,6	22	65	005 6915
10,6	22	70	005 6920
10,6	22	75	005 6925
10,6	22	80	005 6930

Leveres i pakninger på enten 100 eller 1000 stk
Leveres også og i andre plastmaterialer, i lengder fra
2 til 50 mm i trinn på 1 mm.
Ytterdiameter Ø16, hull Ø10,5mm
Kontakt oss for nærmere opplysninger.

Avstandshylse

Plast

**Ø 12,6/12,8
Hull**

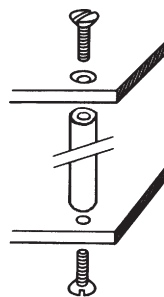
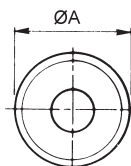
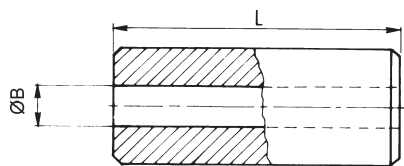

Materiale:
Polyamid 6.6
Max. brukstemp.120°C

Diameter (A) 18 eller 25 mm

A

Mål på tegningen (alle mål i mm)			Materiale og bestillingsnummer
Hull (ØB)	Ytterdiam. (ØA)	Lengde (L)	Nylon PA 6.6, naturell
12,6	25	5	005 7400
12,6	25	10	005 7430
12,6	25	15	005 7460
12,6	25	20	005 7490
12,6	25	25	005 7520
12,6	25	30	005 7550
12,6	25	35	005 7580
12,6	25	40	005 7610
12,6	25	45	005 7640
12,6	25	50	005 7670
12,6	25	55	005 7680
12,6	25	60	005 7690
12,6	25	65	005 7700
12,6	25	70	005 7710
12,6	25	75	005 7720
12,6	25	80	005 7730
12,8	18	3	005 7030
12,8	18	5	005 7060
12,8	18	7,5	005 7090
12,8	18	10	005 7120
12,8	18	15	005 7150
12,8	18	20	005 7180
12,8	18	25	005 7210
12,8	18	30	005 7240
12,8	18	35	005 7260
12,8	18	40	005 7280

Leveres i pakninger på enten 100 eller 1000 stk
Leveres også og i andre plastmaterialer, i lengder fra 2 til 50 mm i trinn på 1 mm.
Ytterdiameter Ø16, hull Ø12,5mm
Kontakt oss for nærmere opplysninger.

Avstandshylse

Plast

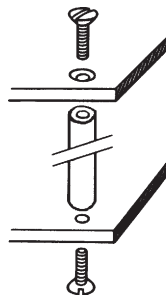
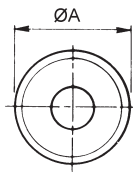
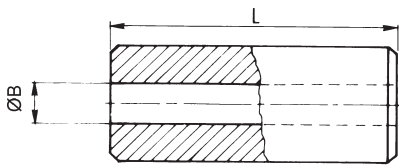
Ø 16,5
Hull

Materiale:
Polyamid 6.6
Max. brukstemp. 120°C

Diameter 25 mm (A)

Mål på tegningen (alle mål i mm)			Materiale og bestillingsnummer
Hull (ØB)	Ytterdiam. (ØA)	Lengde (L)	Nylon PA 6.6, naturell
16,5	25	5	005 8196
16,5	25	10	005 8216
16,5	25	15	005 8236
16,5	25	20	005 8256
16,5	25	25	005 8276
16,5	25	30	005 8296
16,5	25	35	005 8316
16,5	25	40	005 8336
16,5	25	45	005 8356
16,5	25	50	005 8376
16,5	25	55	005 8396
16,5	25	60	005 8416
16,5	25	65	005 8436
16,5	25	70	005 8456
16,5	25	75	005 8476
16,5	25	80	005 8496

Finner ikke riktig dimensjon? - Kontakt oss